

Manual de instrucciones

Máquina de bordar

Product Code (Código de producto): 888-G60/G70/G72

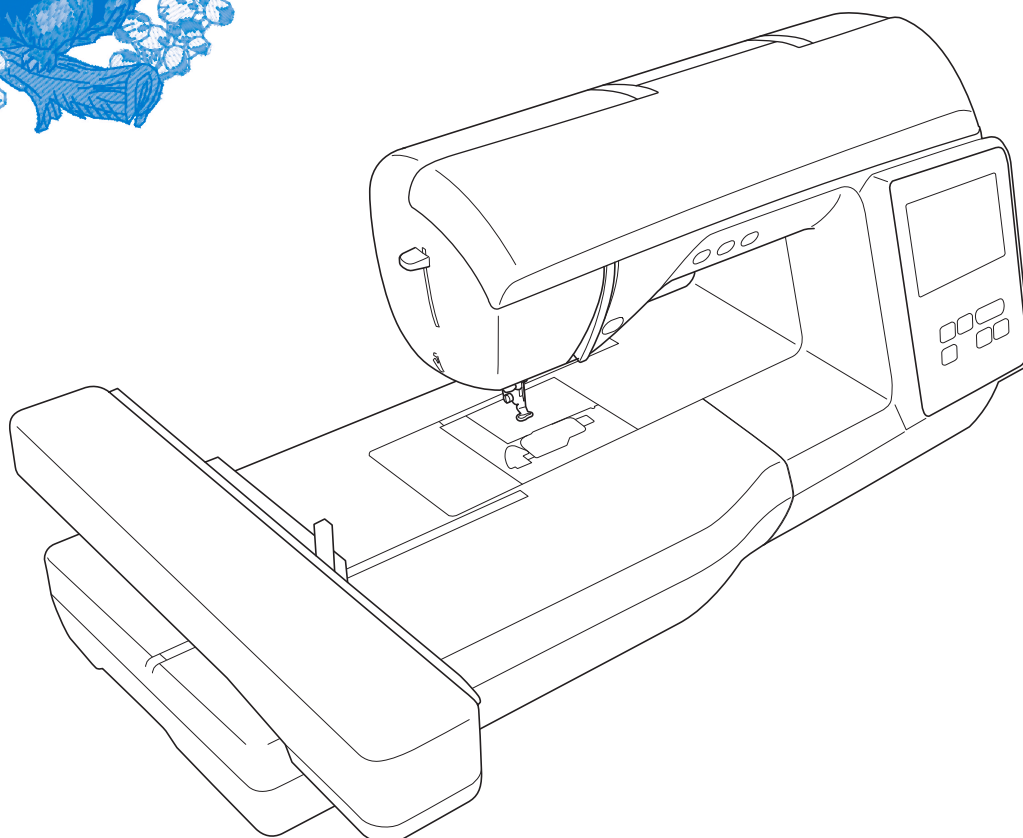

Lea este documento antes de utilizar la máquina.

Recomendamos que tenga este documento a mano por si necesita consultarlo más adelante.

INTRODUCCIÓN

Le agradecemos que haya comprado esta máquina. Antes de utilizar la máquina, lea detenidamente las "INSTRUCCIONES DE SEGURIDAD IMPORTANTES" y, a continuación, estudie este manual para consultar el funcionamiento correcto de las diversas funciones. Además, una vez que haya terminado de leer el manual, guárdelo en un lugar donde pueda encontrarlo con facilidad para poder consultarlo en el futuro.

INSTRUCCIONES DE SEGURIDAD IMPORTANTES

Lea estas instrucciones de seguridad antes de utilizar la máquina.

⚠ PELIGRO

- Para reducir el riesgo de descarga eléctrica

1 Desconecte siempre la máquina de la toma de corriente inmediatamente después de utilizarla, cuando la limpie, al realizar cualquier tipo de ajuste de mantenimiento indicado en este manual, o si la deja desatendida.

⚠ ADVERTENCIA

- Para reducir el riesgo de quemaduras, incendio, descarga eléctrica o lesiones.

2 Desenchufe siempre la máquina de la toma de corriente al realizar cualquier ajuste de los mencionados en el manual de instrucciones.

- Para desenchufar la máquina, ponga el interruptor de la máquina en la posición con el símbolo "O" para apagarla y, a continuación, sujete el enchufe y retírelo de la toma de corriente. No tire del cable.
- Enchufe la máquina directamente a la toma de corriente. No utilice un cable alargador.
- Desactive siempre la máquina si se produce un corte de corriente.

3 Peligros por descarga eléctrica:

- Esta máquina debe conectarse a una fuente de alimentación de CA en el rango indicado en la etiqueta de tensión nominal. No la conecte a una fuente de alimentación de CC ni a un inversor. Si no está seguro de qué tipo de fuente de alimentación tiene, póngase en contacto con un electricista cualificado.
- Esta máquina ha sido aprobada para ser utilizada solo en el país donde se haya adquirido.

4 Nunca ponga la máquina en funcionamiento si el cable o el enchufe están dañados, si no funciona correctamente, si se ha caído o está averiada, o si se ha derramado agua en su interior. Devuelva la máquina al distribuidor Brother autorizado más cercano para su examen, reparación o ajuste eléctrico o mecánico.

- Mientras la máquina esté almacenada o en uso, si percibe algo inusual, como un olor, calor, decoloración o deformación, deje de utilizar la máquina inmediatamente y desenchufe el cable de alimentación.
- Cuando transporte la máquina, sujétela por su asa. Si se levanta la máquina desde cualquier otra parte, esta podría dañarse o caerse, lo que podría causar lesiones personales.
- Cuando levante la máquina, procure no realizar movimientos repentinos o bruscos, ya que podría dar lugar a lesiones personales.

5 Mantenga siempre la zona de trabajo despejada:

- Nunca utilice esta máquina si las aberturas de ventilación están bloqueadas. Mantenga las aberturas de ventilación de la máquina libres de pelusa, polvo y trocitos de tela.
- Nunca deje que caigan objetos en ninguna de las aberturas, ni inserte nada en las mismas.
- No la use en lugares donde se utilicen productos con aerosoles (spray), ni en sitios donde se esté administrando oxígeno.
- No utilice la máquina cerca de una fuente de calor, como un horno o una plancha; de lo contrario, la máquina, el cable de alimentación o la prenda que se está bordando podría incendiarse y provocar un incendio o una descarga eléctrica.
- No coloque esta máquina sobre una superficie inestable, como una mesa que se tambalee o esté inclinada, ya que de lo contrario la máquina podría caerse y provocar lesiones.

6 Hay que tener especial cuidado al bordar:

- Preste siempre especial atención a la aguja. No utilice agujas dobladas o dañadas.
- Mantenga los dedos alejados de las piezas en movimiento. Hay que tener especial cuidado con la zona de la aguja de la máquina.

- Coloque el interruptor de la máquina en la posición con el símbolo "O" para desactivarla al realizar ajustes en la zona de la aguja.
- No utilice una placa de la aguja dañada o equivocada, puesto que podría hacer que la aguja se rompiera.

7 Esta máquina no es un juguete:

- Deberá prestar especial atención cuando la máquina se utilice cerca de niños o cuando sea utilizada por ellos.
- La bolsa de plástico con que se suministra esta máquina debe mantenerse fuera del alcance de los niños o desecharse. Nunca permita que los niños jueguen con la bolsa debido al peligro de asfixia.
- No la utilice en el exterior.

8 Para un funcionamiento más duradero:

- Cuando utilice y guarde la máquina, evite exponerla directamente a la luz del sol y no la guarde en sitios húmedos. No utilice o guarde la máquina cerca de una fuente de calor, plancha, lámpara halógena u otros objetos candentes.
- No utilice limpiadores ni disolventes orgánicos, como disolvente, éter de petróleo o alcohol, para limpiar la máquina. De lo contrario, el acabado podría despegarse o rayarse.
- Consulte siempre el Manual de instrucciones cuando deba sustituir o instalar cualquier pieza, como el pie prensatela, la aguja u otras piezas, para asegurarse de que la instalación se realiza correctamente.

9 Para reparaciones o ajustes:

- Si la bombilla está dañada, deberá sustituirla un distribuidor Brother autorizado.
- En el caso de que ocurra una avería o se requiera un ajuste, consulte primero la tabla de solución de problemas al final del Manual de instrucciones para inspeccionar y ajustar usted mismo la máquina. Si el problema continúa, póngase en contacto con su distribuidor local de Brother autorizado más cercano.

Utilice esta máquina solo para los fines descritos en el manual.

Utilice los accesorios recomendados por el fabricante que figuran en este manual.

El contenido de este manual y las especificaciones de este producto pueden sufrir cambios sin previo aviso.

Para obtener información adicional sobre el producto y actualizaciones, visite nuestro sitio web en www.brother.com

CONSERVE ESTAS INSTRUCCIONES

Esta máquina ha sido diseñada para uso doméstico.

PARA USUARIOS DE PAÍSES NO MIEMBROS DEL CENELEC

Este aparato no ha sido diseñado para ser utilizado por personas (niños incluidos) con alguna discapacidad física, sensorial o mental, ni por personas sin experiencia o conocimientos técnicos, a menos que hayan recibido supervisión o instrucciones relativas al uso del aparato por parte de una persona responsable de su seguridad. Los niños deberán ser vigilados para asegurarse de que no juegan con el aparato.

PARA USUARIOS DE PAÍSES MIEMBROS DEL CENELEC

Este aparato puede ser utilizado por niños de a partir de 8 años de edad y por personas con capacidades físicas, sensoriales o mentales reducidas o que carezcan de la experiencia y los conocimientos siempre y cuando hayan recibido supervisión o instrucciones relativas al uso del aparato de modo seguro y comprendan los riesgos existentes. No permita que los niños jueguen con el aparato. La limpieza y el mantenimiento del usuario no deben ser realizados por niños sin supervisión.

SÓLO PARA LOS USUARIOS DEL REINO UNIDO, IRLANDA, MALTA Y CHIPRE

IMPORTANTE

- Si debe cambiar el fusible del enchufe, utilice un fusible homologado por ASTA para BS 1362, es decir, que lleve la marca  correspondiente a la marca en el enchufe.
- Vuelva a colocar siempre la tapa del fusible. No utilice nunca enchufes sin la tapa del fusible.
- Si la toma de corriente disponible no es adecuada para el enchufe suministrado con este equipo, deberá ponerse en contacto con un distribuidor Brother autorizado para obtener el cable correcto.

Declaración de conformidad del Proveedor de la Comisión Federal de Comunicaciones (FCC) (solo para los EE. UU.)

Parte responsable: Brother International Corporation
200 Crossing Boulevard
P.O. Box 6911
Bridgewater, NJ 08807-0911
EE. UU.
Tel.: (908) 704-1700

declara que el producto

Nombre del producto: Máquina de bordar Brother
Número de modelo: NQ1700E

Este dispositivo cumple con la Parte 15 de las normas FCC. El funcionamiento está sujeto a las dos condiciones siguientes: (1) este dispositivo no debe causar interferencias dañinas y (2) este dispositivo debe aceptar cualquier interferencia recibida, incluidas interferencias que puedan causar un funcionamiento no deseado.

Este equipo ha sido probado y cumple con los límites para dispositivos digitales de Clase B, de conformidad con la Parte 15 de las reglas de la FCC. Estos límites están diseñados para proporcionar una protección razonable contra interferencias dañinas en una instalación residencial. Este equipo genera, utiliza y puede radiar energía de radio frecuencias, y si no se

instala y utiliza de acuerdo a las instrucciones, puede causar interferencias dañinas en las comunicaciones por radio. Sin embargo, no hay garantía de que no se produzcan interferencias en una instalación particular. Si este equipo causa interferencias dañinas en la recepción de radio o televisión, lo que puede determinarse apagando y encendiendo el equipo, el usuario puede tratar de corregirlas mediante las siguientes medidas:

- Vuelva a orientar o colocar la antena receptora.
- Separe más el equipo del receptor.
- Conecte el equipo a una toma de corriente en un circuito diferente al que está conectado el receptor.
- Consulte al distribuidor Brother autorizado o a un técnico experto en radio y televisión para obtener ayuda.
- Este transmisor no debe colocarse ni operarse en el mismo lugar ni en conjunción con ningún otro transmisor o antena.

Importante

Los cambios o las modificaciones que Brother Industries, Ltd. no haya autorizado expresamente podrían anular la autorización del usuario para utilizar el equipo.

Este equipo cumple con los límites de exposición a la radiación de la FCC/IC (Comisión Federal de Comunicaciones de los Estados Unidos) establecidos para un entorno no controlado, y cumple las Directrices de Exposición a la radiofrecuencia (RF) de la FCC, así como la cláusula RSS-102 de las normas de Exposición a la radiofrecuencia (RF) de la IC. Este equipo debería instalarse y utilizarse manteniendo el radiador como mínimo a 20 cm del cuerpo de la persona.

Para usuarios en México

La operación de este equipo está sujeta a las siguientes dos condiciones:

- (1) es posible que este equipo o dispositivo no cause interferencias perjudiciales y
- (2) este equipo o dispositivo debe aceptar cualquier interferencia, incluyendo la que pueda causar su operación no deseada.

Declaración de conformidad (solo Europa y Turquía)

Brother Industries Ltd. 15-1 Naeshiro-cho, Mizuho-ku, Nagoya 467-8561 Japón declara que este producto cumple con los requisitos fundamentales de todas las directivas y normativas pertinentes de aplicación en la Comunidad Europea.

La declaración de conformidad puede descargarse desde el Brother support web (Página web de soporte de Brother). Visite support.brother.com

Declaración de conformidad para la directiva RE 2014/53/EU (solo Europa y Turquía) (aplicable a equipos dotados de interfaces de radio)

Brother Industries, Ltd. 15-1, Naeshirocho, Mizuhoku, Nagoya 467-8561 Japón declara que estos productos cumplen con las disposiciones de la Directiva RE 2014/53/EU.

La declaración de conformidad puede descargarse desde el Brother support web (Página web de soporte de Brother). Visite support.brother.com

LAN inalámbrica (solo modelos con función de LAN inalámbrica)

Esta máquina es compatible con una interfaz inalámbrica.
Banda(s) de frecuencia: 2400-2483,5 MHz
Potencia máxima de radiofrecuencia transmitida en la(s) banda(s) de frecuencia: Menos de 20 dBm (PIRE)

Condiciones de uso

IMPORTANTE-LEER CON ATENCIÓN:

Estas Condiciones de uso ("Acuerdo") son un acuerdo legal entre usted y Brother Industries, Ltd. ("Empresa") que regula su uso de cualquier Software instalado o puesto a su disposición por la Empresa para utilizarlo con productos de costura o artesanía ("Productos de la Empresa"). El término "Software" se refiere a todos y cada uno de los datos de contenido, datos de diseño, formatos de los datos, firmware de los Productos de la Empresa, aplicaciones para PC o aplicaciones para dispositivos móviles.

Si usted utiliza el Software y los Productos de la Empresa, se considera que acepta quedar vinculado por las condiciones de este Acuerdo. Si no acepta las condiciones de este Acuerdo, la Empresa no concederá ninguna licencia para el Software y usted no tendrá permiso para utilizarlo. El Software puede llevar adjuntos enmiendas y suplementos a este Acuerdo.

Si una persona acepta este Acuerdo en nombre de una entidad, manifiesta ante la Empresa que tiene la capacidad legal de celebrar un acuerdo jurídico vinculante para dicha entidad.

Términos y condiciones

1 Cesión de Licencia.

- 1.1 Según este Acuerdo, la Empresa le concede una licencia personal, no exclusiva, intransferible y revocable para utilizar el Software solo en los Productos de la Empresa.
- 1.2 Su derecho a utilizar el Software no se vende y se regula bajo licencia, y solamente usted puede utilizarlo según este Acuerdo. La Empresa o sus proveedores conservan todos los derechos, títulos e intereses relacionados con el Software, incluyendo sin límites todos los derechos de propiedad intelectual correspondientes.

2 Restricciones

- 2.1 Salvo que se permita expresamente en este Acuerdo o lo requieran las leyes nacionales, usted se compromete a:
 - 2.1.1 no desensamblar, descompilar, realizar ingeniería inversa, traducir o intentar de cualquier otra forma descifrar el código fuente del Software (incluidos los datos o contenidos creados utilizando los Productos de la Empresa o la aplicación de edición del contenido; en lo sucesivo, lo mismo se aplicará en esta Cláusula 2.);
 - 2.1.2 no crear obras derivadas basadas en la totalidad o en cualquier parte del Software;
 - 2.1.3 no distribuir, ofrecer ni poner a disposición el Software de ninguna forma, en su totalidad o en parte, a ninguna persona sin el consentimiento previo por escrito de la Empresa;
 - 2.1.4 no copiar el Software, excepto si dicha copia está relacionada con el uso normal del software con los Productos de la Empresa o si fuera necesaria por motivos de seguridad operativa o para realizar copias de seguridad;

- 2.1.5 no transferir, alquilar, arrendar, sublicenciar, prestar, traducir, fusionar, adaptar, variar, alterar o modificar la totalidad o parte del Software, ni permitir que el Software o cualquiera de sus partes se combine con, o se incorpore a, cualquier otro programa;
- 2.1.6 incluir el aviso de copyright de la Empresa y este Acuerdo en todas las copias completas y parciales del Software; y
- 2.1.7 no utilizar el Software para ninguna finalidad (incluida, entre otras, el uso con productos o software de costura/artesanía no autorizados) distinta a las previstas en la Cláusula 1 de este Acuerdo.

3 Ausencia de garantía

EN LA MEDIDA EN QUE LA LEY APLICABLE LO PERMITA, ESTE SOFTWARE SE OFRECE "TAL CUAL", SIN GARANTÍAS NI CONDICIONES DE NINGÚN TIPO, YA SEAN ORALES O ESCRITAS, EXPRESAS O IMPLÍCITAS. LA EMPRESA RENUNCIA ESPECÍFICAMENTE A CUALQUIER GARANTÍA O CONDICIÓN IMPLÍCITA DE COMERCIABILIDAD, CALIDAD SATISFACTORIA, NO INFRACCIÓN Y/O IDONEIDAD PARA UNA FINALIDAD CONCRETA.

4 Limitación de responsabilidad

- 4.1 LA EMPRESA NO SERÁ RESPONSABLE ANTE USTED, SUS USUARIOS FINALES O CUALQUIER OTRA ENTIDAD POR POSIBLES PÉRDIDAS DE BENEFICIOS, INGRESOS O AHORROS, PÉRDIDA DE DATOS, INTERRUPTIÓN DE USO O DAÑOS RESULTANTES, SECUNDARIOS, ESPECIALES, PUNITIVOS O INDIRECTOS QUE PUEDA SUFRIR DICHA PARTE (YA SEA EN UNA ACCIÓN POR CONTRATO O AGRAVIO), AUNQUE SE HAYA INFORMADO A LA EMPRESA DE LA POSIBILIDAD DE SUFRIR DICHOS DAÑOS, DERIVADOS O RELACIONADOS CON EL SOFTWARE, EL SERVICIO DE ASISTENCIA O ESTE ACUERDO. ESTAS LIMITACIONES SE APLICARÁN EN LA MÁXIMA MEDIDA PERMITIDA POR LA LEY APLICABLE, AUNQUE NO SE CUMPLA LA FINALIDAD ESENCIAL DE CUALQUIER RECURSO LIMITADO.
- 4.2 A PESAR DE LO INDICADO EN LAS CLÁUSULAS 3 O 4.1, ESTE ACUERDO NO PRETENDE EXCLUIR NI RESTRINGIR LA RESPONSABILIDAD DE LA EMPRESA POR MUERTE O LESIONES PERSONALES RESULTANTES DE NEGLIGENCIA, NI TAMPOCO LIMITAR LOS DERECHOS REGLAMENTARIOS DE LOS CONSUMIDORES.

5 Rescisión

- 5.1 La Empresa tendrá derecho a rescindir este Acuerdo en cualquier momento, enviando una notificación por escrito, si usted incumple de forma grave los términos de este Acuerdo y no lo rectifica inmediatamente a petición de la Empresa.
- 5.2 En caso de rescisión por cualquier motivo, dejarán de estar vigentes todos los derechos que se le hayan concedido en virtud de este Acuerdo, deberá suspender la realización de todas las actividades autorizadas por este Acuerdo y deberá borrar o desinstalar inmediatamente el Software de todos sus equipos informáticos, así como borrar o destruir todas las copias del Software o de las obras derivadas de que disponga. Además de lo anterior, deberá borrar el contenido o los datos de diseño que haya creado con los Productos de la Empresa de que disponga.

6 Condiciones varias

- 6.1 No deberá exportar ni reexportar el Software, así como tampoco ninguna copia o adaptación del mismo que infrinja las leyes o normativas aplicables.
- 6.2 No deberá asignar la totalidad o parte de este Acuerdo a ningún tercero, ni tampoco ningún interés derivado del mismo, sin el previo consentimiento por escrito de la Empresa. En virtud de este Acuerdo, se considerará como asignación cualquier cambio de control o reorganización que le afecte a usted en virtud de una fusión o de la venta de activos o acciones.
- 6.3 Usted acepta que una infracción de este Acuerdo puede suponer un perjuicio irreparable para la Empresa y que las compensaciones pecuniarias pueden no ser suficientes, por lo que la Empresa tendrá derecho a buscar una reparación equitativa además de los recursos de que pueda disponer, en virtud del presente documento o de la ley, sin necesidad de prestar fianza, otra garantía o prueba de los daños sufridos.
- 6.4 Si un tribunal competente declarara o decidiera que alguna de las disposiciones de este Acuerdo es nula o no aplicable, dichas disposiciones serán separables e independientes de las demás disposiciones de este Acuerdo y ello no afectará a la validez de las demás disposiciones ni del Acuerdo en su totalidad.
- 6.5 Este Acuerdo, junto con todos los anexos y demás documentos a los que se hace referencia en el mismo, constituye el acuerdo completo entre las partes acerca del asunto en cuestión y sustituye a todas las propuestas, orales y escritas, que las partes hayan podido establecer sobre este asunto.
- 6.6 Aunque la Empresa no insista en que usted debe cumplir alguna de sus obligaciones derivadas de este Acuerdo, o no haga valer sus derechos contra usted, o se demore en hacerlo, ello no significa que la Empresa haya renunciado a sus derechos contra usted, ni tampoco que usted no deba cumplir con dichas obligaciones. Si la Empresa renuncia a denunciar un incumplimiento por parte de usted lo hará solamente por escrito, y ello no significa que la Empresa renuncie automáticamente a denunciar posibles incumplimientos posteriores por parte de usted.

- 6.7 El presente Acuerdo se rige por las leyes del Japón y los tribunales japoneses tendrán jurisdicción exclusiva con respecto al mismo excepto en lo referente a su ejecución, en cuyo caso la jurisdicción de los tribunales japoneses no será exclusiva.
- 6.8 La Empresa podrá actualizar el presente Acuerdo en los siguientes casos: A) Si los cambios se realizan en beneficio de los usuarios, o B) Si las actualizaciones del Acuerdo son adecuadas, razonables y no son contrarias a los objetivos del Acuerdo. La Empresa le notificará y le dará la oportunidad de revisar cualquier cambio material o actualización del Acuerdo, publicando un aviso en el sitio web de la Empresa o en un sitio web especificado por ella al menos 30 días antes de que el Acuerdo entre en vigor. Una vez el Acuerdo actualizado entre en vigor, usted quedará sujeto a sus obligaciones si continúa utilizando el Software.

OBSERVACIONES ACERCA DE LAS LICENCIAS DE CÓDIGO ABIERTO

Este producto incluye software de código abierto. Para ver las observaciones acerca de las licencias de código abierto, visite la sección de descarga de manuales en la página de inicio de su modelo en Brother support web (Página web de soporte de Brother) “ <http://s.brother/cphan/> ”.

MARCAS COMERCIALES

WPA™ y WPA2™ son marcas comerciales de Wi-Fi Alliance®.

Todos los nombres comerciales y nombres de productos de empresas que aparecen en productos Brother, documentos asociados y cualquier otro material son marcas comerciales o marcas comerciales registradas de estas respectivas empresas.

COPYRIGHT Y LICENCIA

Este producto incluye software desarrollado por el siguiente proveedor:
©2008 Devicescape Software, Inc.

PRECAUCIONES PARA LA CONEXIÓN INALÁMBRICA

Asegúrese de utilizar un enrutador o firewall cuando conecte su máquina a Internet para protegerla contra el acceso no autorizado desde Internet.

CONTENIDO

Capítulo 1 PREPARATIVOS	9		
Nombres de las piezas de la máquina	9		
Accesorios incluidos	10		
Activar/desactivar la máquina	11		
Funcionamiento de la pantalla LCD	12		
Pantalla de ajustes	12		
Ajustar la sensibilidad de entrada para las teclas de operación	13		
Funciones de conexión de red inalámbrica	14		
Operaciones disponibles con una conexión de red inalámbrica	14		
Activar una conexión de red inalámbrica	14		
Usar el asistente para configurar la conexión de red inalámbrica	14		
Devanar/colocar la bobina	16		
Devanar la bobina	16		
Colocar la bobina	19		
Enhebrado del hilo superior	20		
Enhebrar el hilo superior	20		
Sustituir la aguja	23		
Comprobación de la aguja	23		
Sustituir la aguja	23		
Capítulo 2 BORDADO	25		
Preparación para el bordado	25		
Colocar la unidad de bordado	25		
Bordar acabados atractivos	27		
Colocar la tela en el bastidor de bordado	27		
Colocar el bastidor de bordado	29		
Bordado	31		
Seleccionar un patrón de bordado	31		
Bordar un patrón	34		
Bajada automática del pie de bordado	36		
Ajustar la tensión del hilo	37		
Ajustar la caja de la bobina (sin tornillo de color)	38		
Utilizar la función de corte automático del hilo (corte al final del color)	38		
Uso de la función de corte del hilo sobrante (corte de salto de puntada)	39		
Bordar los patrones de aplique	39		
Utilizar un patrón de marcos/escudos para crear un aplique	40		
Patrones de bordado divididos	41		
Editar patrones (pantalla de edición de patrones)	42		
Editar patrones (pantalla de ajustes de bordado)	44		
Alinear el patrón y la posición de la aguja	44		
Bordar caracteres enlazados	45		
Clasificar el color del hilo	46		
Utilizar la función de memoria	46		
Guardar patrones de bordado	47		
Recuperar patrones de bordado	47		
Capítulo 3 ANEXO	49		
Cuidados y mantenimiento	49		
Limpieza de la LCD	49		
Limpieza de la superficie de la máquina	49		
Restricciones al lubricar la máquina	49		
Medidas de precaución al almacenar la máquina	49		
Limpiar la guía	49		
El panel táctil no funciona correctamente	50		
Sustituir el pie de bordado	50		
Solución de problemas	51		
Lista de síntomas	51		
		Mensajes de error	54
		Cómo puedo encontrar la información de seguridad inalámbrica (SSID y clave de red)	56
		Pitidos de funcionamiento	56
		Especificaciones	57
		Actualizar el software de la máquina	57
		Índice	58

Capítulo 1 PREPARATIVOS

Nota

- Instale siempre el software más reciente. Consulte “Actualizar el software de la máquina” en la página 57.

Nombres de las piezas de la máquina

El aspecto puede variar según el modelo de máquina que haya adquirido.

■ Componentes principales

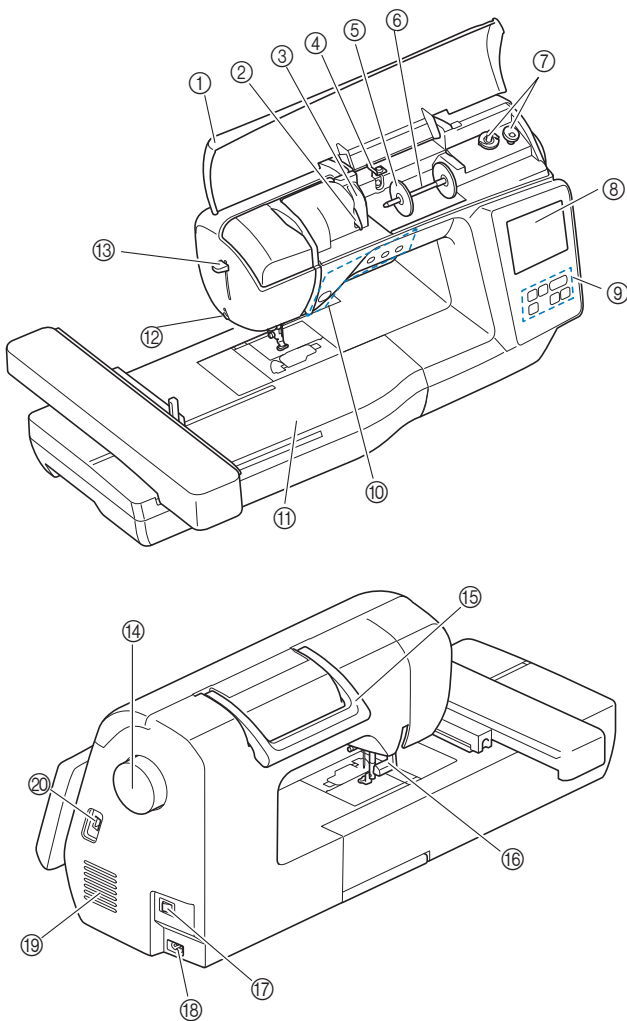

- ① Cubierta superior (página 16)
- ② Placa de la guía del hilo (página 17)
- ③ Tapa de la guía del hilo
- ④ Guía del hilo de la devanadora y disco de pretensión (página 18)
- ⑤ Tapa del carrete (página 17)
- ⑥ Portacarrete (página 17)
- ⑦ Devanadora (página 16)
- ⑧ Pantalla LCD (pantalla de cristal líquido) (página 12)

- ⑨ Panel de operaciones (página 10)
- ⑩ Botones de operación (página 10)
- ⑪ Unidad de bordado
- ⑫ Cortador de hilo (página 22)
- ⑬ Palanca del enhebrador (página 22)
- ⑭ Polea
Gire la polea hacia usted (en el sentido contrario a las agujas del reloj) para subir y bajar la aguja.
- ⑮ Asa
Cuando traslade la máquina, sujétela siempre por el asa.
- ⑯ Palanca del pie prensatela
Levante y baje la palanca del pie prensatela para subir y bajar respectivamente el pie prensatela.
- ⑰ Interruptor de la alimentación (página 11)
- ⑱ Enchufe hembra (página 11)
- ⑲ Ventilador
El ventilador permite que circule el aire que rodea el motor. No obstruya el ventilador cuando la máquina esté en uso.
- ⑳ Puerto USB (para una unidad flash USB) (página 47)

■ Sección de la aguja y el pie prensatela

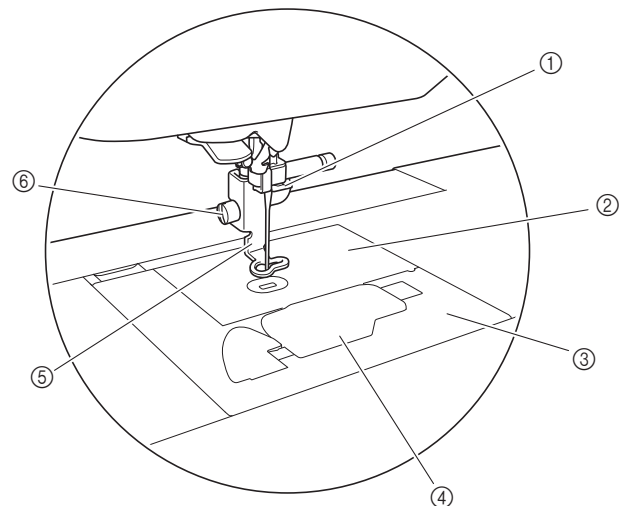

- ① Guía del hilo de la varilla de la aguja (página 21)
- ② Placa de la aguja
- ③ Cubierta de la placa de la aguja (página 19)
- ④ Tapa de la bobina/caja de la bobina (página 19, 50)
- ⑤ Pie de bordado (página 34, 50)
El pie de bordado ayuda a controlar la flexibilidad de la tela para una mayor consistencia de las puntadas.
- ⑥ Tornillo del pie de bordado (página 51)
Utilice el tornillo del pie de bordado para mantener dicho pie en su posición.

■ Unidad de bordado

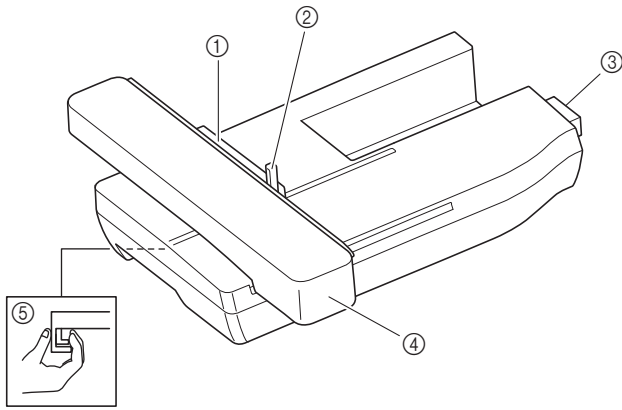

- ① Soporte del bastidor de bordado (página 30)
- ② Palanca de fijación del bastidor (página 29)
- ③ Conexión de la unidad de bordado (página 25)
- ④ Carro (página 25)
- ⑤ Botón de liberación (página 26)

■ Botones de operación

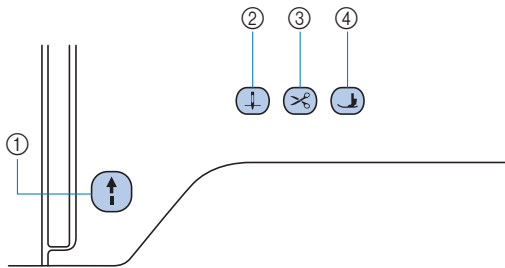

- ① **Botón de "inicio/parar"**

Pulse el botón de "inicio/parar" para iniciar o detener el bordado.
El botón cambiará de color según el modo de funcionamiento de la máquina.

Verde: La máquina está lista para bordar o ya está bordando.

Rojo: La máquina no puede bordar.

Naranja: La máquina está enrollando el hilo de la bobina, o la clavija de la devanadora se mueve hacia el lado derecho.
- ② **Botón de posición de aguja**

Pulse el botón de posición de aguja para subir o bajar la aguja.
- ③ **Botón de corte de hilo**

Pulse el botón de corte de hilo cuando termine de bordar, para cortar tanto el hilo superior como los hilos de la bobina.
- ④ **Botón del elevador del pie prensatela**

Pulse este botón para bajar el pie prensatela y aplicar presión a la tela. Vuelva a pulsar este botón para levantar el pie prensatela.

■ El panel de operaciones y las teclas de operación

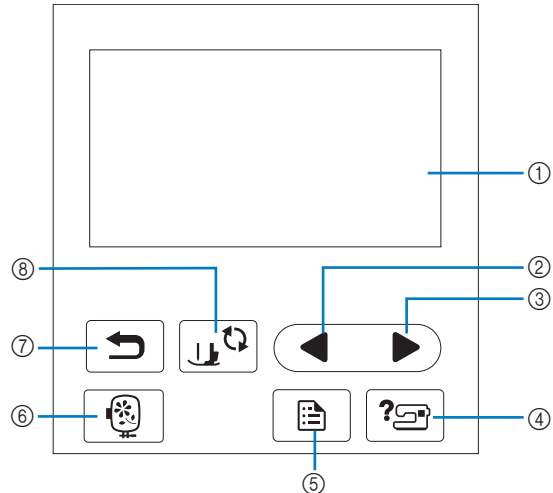

- ① **Pantalla LCD (pantalla de cristal líquido) (panel táctil)**

Se muestran los mensajes y los ajustes del patrón seleccionado. Toque las teclas que aparecen en la pantalla LCD para realizar operaciones.
Para obtener más información, consulte la "Funcionamiento de la pantalla LCD" en la página 12.
- ② **Tecla Página anterior**

Muestra la pantalla anterior si hay opciones que no aparecen en la pantalla LCD.
- ③ **Tecla Página siguiente**

Muestra la pantalla siguiente si hay opciones que no aparecen en la pantalla LCD.
- ④ **Tecla de ayuda**

Púlsela para obtener ayuda sobre el uso de la máquina.
- ⑤ **Tecla de ajustes**

Púlsela para ajustar la posición de parada de la aguja, el sonido del zumbador, etc.
- ⑥ **Tecla de bordado**

Pulse para mostrar la pantalla de selección del tipo de patrón.
- ⑦ **Tecla de retroceso**

Pulse para regresar a la pantalla anterior.
- ⑧ **Tecla de cambio del pie prensatela/aguja**

Pulse esta tecla antes de cambiar la aguja, el pie prensatela, etc. Esta tecla bloquea todas las funciones de los botones y de las teclas para impedir el funcionamiento de la máquina.

Nota

- Las teclas de operación de esta máquina son sensores táctiles capacitivos. Pulse las teclas tocándolas directamente con el dedo. La respuesta de las teclas varía en función del usuario. La presión ejercida sobre las teclas no afecta a la respuesta de las teclas.
- Dado que las teclas de operación reaccionan de manera diferente dependiendo del usuario, ajuste la configuración para "Ajustar la sensibilidad de entrada para las teclas de operación" en la página 13.
- Cuando utilice un lápiz táctil electrostático, compruebe que la punta sea como mínimo de 8 mm. No utilice un lápiz táctil con una punta fina o con una forma especial.

Accesorios incluidos

Para los accesorios incluidos de la máquina, consulte la hoja adicional "Accesorios incluidos".

Activar/desactivar la máquina

⚠ ADVERTENCIA

- Utilice solamente la electricidad doméstica para la alimentación de la máquina. El uso de otras fuentes de alimentación puede provocar incendios, descargas eléctricas o averías en la máquina.
- Asegúrese de que las clavijas del cable de alimentación están insertadas firmemente en la toma de corriente y el receptáculo del cable de alimentación en la máquina. En caso contrario, podría producirse un incendio o una descarga eléctrica.
- No inserte el enchufe del cable de alimentación en una toma de corriente que no esté en buenas condiciones.
- Apague la máquina y desenchufe el cable de la corriente:
 - Cuando esté alejado de la máquina
 - Después de usar la máquina
 - Cuando la corriente se corte durante el funcionamiento
 - Cuando la máquina no funcione correctamente debido a una mala conexión o a una desconexión
 - Durante tormentas eléctricas

⚠ AVISO

- Utilice únicamente el cable de alimentación que se suministra con esta máquina.
- No utilice cables alargadores ni adaptadores de enchufes múltiples con otros dispositivos conectados. Podría producirse un incendio o una descarga eléctrica.
- No toque el enchufe con las manos húmedas. Podría recibir una descarga eléctrica.
- Apague siempre la máquina antes de desenchufar el cable de la corriente. Sujete siempre el enchufe para quitarlo de la toma de corriente. Si tira del cable podría dañarlo, o provocar un incendio o una descarga eléctrica.
- No corte, estropee, cambie, doble, estire, tuerza o enrolle el cable. No coloque objetos pesados sobre el cable. No exponga el cable al calor. Todo esto podría dañar el cable, o provocar un incendio o una descarga eléctrica. Si el cable está dañado, lleve la máquina a un distribuidor Brother autorizado para que la repare antes de volver a utilizarla.
- Desenchufe el cable de la corriente si no va a utilizar la máquina durante un largo periodo de tiempo. De lo contrario, podría producirse un incendio.

- (Solo para EE. UU.)
Este aparato tiene un enchufe de dos clavijas (una más ancha que la otra). Para reducir el riesgo de descarga eléctrica, este enchufe está diseñado para que solo se pueda insertar de una manera en una toma polarizada. Si el enchufe no se ajusta perfectamente a la toma, pruebe a darle la vuelta. Si sigue sin encajar, póngase en contacto con un electricista cualificado para que le instale una toma adecuada. No modifique el enchufe de ninguna manera.

- 1 Compruebe que la máquina esté desactivada (el interruptor de la alimentación debe estar en posición "O"), y luego conecte el cable de alimentación al enchufe hembra situado en la parte derecha de la máquina.
- 2 Enchufe el cable de alimentación a una toma de corriente.

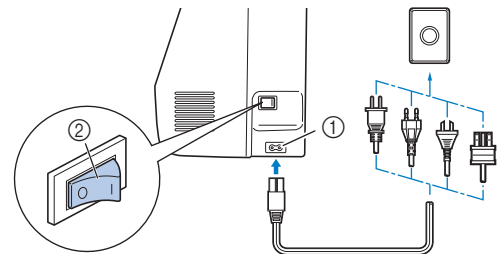

- 1 Enchufe hembra
- 2 Interruptor de la alimentación

- 3 Pulse la parte derecha del interruptor de la alimentación situado en la parte derecha de la máquina para encender la máquina (colóquelo en la posición "I").

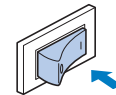

→ Los indicadores, la pantalla LCD y el botón de "inicio/parar" se iluminarán cuando la máquina se active. La máquina emitirá sonidos al moverse; esto no indica ninguna avería.

📖 Recuerde

- Si se desactiva la máquina durante una labor de bordado, la operación se reanudará después de volver a activar la máquina.

- 4 Cuando se enciende la máquina, se reproduce el vídeo de presentación. Toque cualquier punto de la pantalla.

💡 Nota

- La primera vez que active la máquina, seleccione el idioma de su elección.

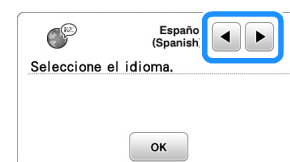

- 5 Para apagar la máquina, pulse el lateral izquierdo del interruptor de la alimentación (ajústelo a "O").

Funcionamiento de la pantalla LCD

Pantalla de ajustes

Pulse para cambiar los ajustes predeterminados de la máquina. Pulse o , después de haber cambiado los ajustes necesarios.

Recuerde

- En la máquina está instalada la última versión del programa. Consulte con su distribuidor local de Brother autorizado o visite “ <http://s.brother/cphan/> ” para ver si hay actualizaciones disponibles.
- Puede guardar la imagen de la pantalla de ajustes actual en una unidad flash USB pulsando al insertar la unidad flash USB en el puerto USB. Los archivos se guardan en una carpeta llamada “bPocket”.

Ajustes de bordado

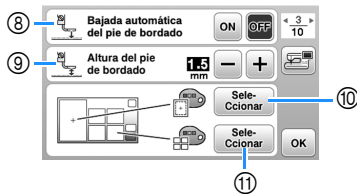
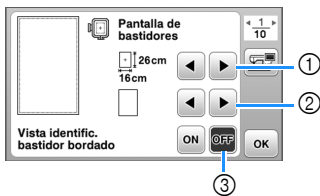

- 1 Seleccione el bastidor de bordado que desea utilizar.
- 2 Seleccione la marca central y las líneas cuadradas que se muestran.
- 3 Cuando seleccione [ON], solo podrá seleccionar el patrón de bordado correspondiente al tamaño del bastidor de bordado que haya seleccionado en el punto ①. (página 32)
- 4 Cambie el color del hilo mostrado en la pantalla de bordado; número de hilo, nombre de color. (página 34)
- 5 Si se ha seleccionado el número de hilo [#123], puede seleccionar entre diversas marcas de hilo. (página 34)
- 6 Seleccione la velocidad máxima de bordado.
- 7 Ajuste la tensión del hilo superior para bordar. (página 37)
- 8 Cuando seleccione [ON], si pulsa el botón de “inicio/parar” con el pie prensatela levantado, el pie prensatela baja automáticamente antes de empezar a bordar. (página 36)

- 9 Seleccione la altura del pie de bordado durante el bordado. (página 27)
- 10 Seleccione el color del fondo para el área de visualización del bordado.
- 11 Seleccione el color del fondo para la zona de vistas en miniatura.
- 12 Seleccione el tamaño de las miniaturas de los patrones.
- 13 Permite seleccionar las unidades de la pantalla (mm/pulg.).

Ajustes generales

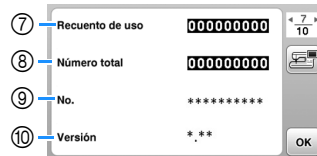

- 1 Seleccione la posición de parada de la aguja (posición de la aguja cuando la máquina no está funcionando) entre arriba y abajo.
- 2 Seleccione si desea escuchar los sonidos de funcionamiento.
- 3 Seleccione si desea que se muestre la pantalla inicial al activar la máquina.
- 4 Seleccione el idioma de visualización.
- 5 Seleccione si desea encender o apagar la luz para la zona de trabajo.
- 6 Seleccione el nivel de sensibilidad de entrada para las teclas de operación. (página 13)
- 7 Muestra el recuento del servicio, que le recuerda que debe efectuar un mantenimiento periódico de la máquina. (Para obtener más información, póngase en contacto con un distribuidor Brother autorizado.)
- 8 Muestra el número total de puntadas bordadas con esta máquina.
- 9 El [No.] es el número interno de la máquina.
- 10 Muestra la versión del programa instalado en la máquina.

■ Ajustes de la LAN inalámbrica

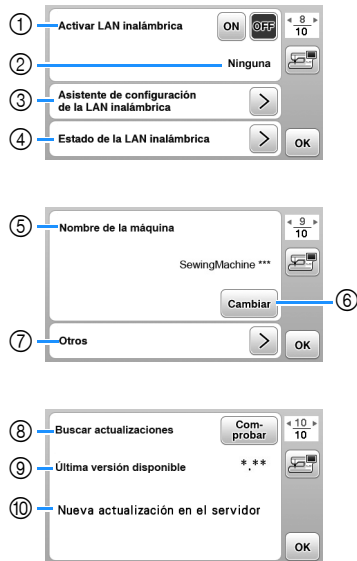

- ① Activa/desactiva la función de LAN inalámbrica. (página 14)
- ② Muestra el SSID conectado. (página 14)
- ③ Ajusta la máquina para conectar la función de LAN inalámbrica. (página 14)
- ④ Comprueba el estado de la LAN inalámbrica.
- ⑤ Muestra el nombre de la máquina de la función de LAN inalámbrica.
- ⑥ Cambia [Nombre de la máquina].
- ⑦ Muestra un menú para definir otros ajustes o restablecer la configuración de conexión de los ajustes de LAN inalámbrica. (página 16)
- ⑧ Comprueba la última versión del software. La versión se muestra en [Última versión disponible].
- ⑨ Muestra la última versión del software.
- ⑩ Muestra un mensaje si una [Nueva actualización en el servidor] está disponible para esta máquina. Si se muestra [Nueva actualización en el servidor], actualice la máquina. (página 57)

Ajustar la sensibilidad de entrada para las teclas de operación

Puede ajustar la sensibilidad de las teclas de operación en 5 niveles. Visualice la pantalla de ajustes para establecer el nivel deseado.

- 1 Pulse para visualizar la pantalla de ajustes.
- 2 Muestre la página 6 pulsando .
- 3 Pulse [Iniciar].

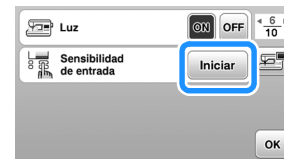

- 4 Ajuste [Sensibilidad de entrada] pulsando .
 - Cuanto más alto sea el ajuste, más sensibles serán las teclas. El ajuste predeterminado es [3].
 - Recomendamos seleccionar el ajuste más alto si se utiliza un lápiz táctil electrostático.
 - Mientras ajusta la sensibilidad de entrada, pulse para comprobar si la tecla responde. Si la tecla responde, parpadea el valor del ajuste que indica la sensibilidad.



- 5 Pulse para regresar a la pantalla anterior.

■ Si la máquina no responde cuando se pulsa una tecla de operaciones

Desactive la máquina, mantenga pulsado (botón de corte de hilo) y active la máquina para reajustar [Sensibilidad de entrada]. Vaya a la pantalla de ajustes y vuelva a ajustar [Sensibilidad de entrada].

Funciones de conexión de red inalámbrica

Operaciones disponibles con una conexión de red inalámbrica

Esta máquina es compatible con una conexión de red inalámbrica. Las siguientes operaciones útiles estarán disponibles si la máquina está conectada a una red inalámbrica.

Nota

- Conecte la máquina y el ordenador a la misma red.
- Transfiera de forma inalámbrica un patrón de bordado desde el ordenador a la máquina utilizando la aplicación específica de Windows (Design Database Transfer). La aplicación puede descargarse desde la siguiente URL.
<http://s.brother/cahkb/>
- * Los ajustes deben especificarse en Design Database Transfer. Para más información, consulte el manual de Design Database Transfer.

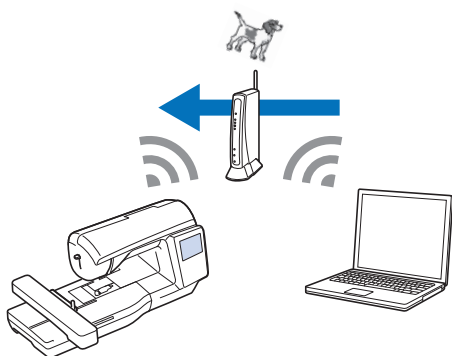

- Transfiera de forma inalámbrica a la máquina un patrón de bordado editado con un programa de edición de bordados (PE-DESIGN versión 11 o posterior) en un ordenador. Igualmente, transfiera a PE-DESIGN un patrón de bordado editado en la máquina.
- * Los ajustes deben especificarse en PE-DESIGN. Para más información, consulte el manual de PE-DESIGN.

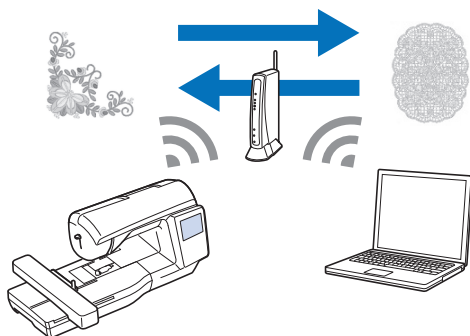

Activar una conexión de red inalámbrica

La máquina puede conectarse a su red inalámbrica.

- 1 Pulse para visualizar la pantalla de ajustes.
- 2 Muestre la página 8 pulsando .
- 3 Ajuste [Activar LAN inalámbrica] a [ON].

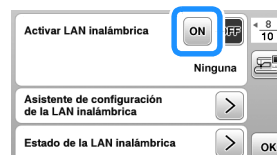

→ La máquina se prepara para la conexión inalámbrica.

Requisitos para una conexión de red inalámbrica

La conexión de red inalámbrica cumple con las normativas IEEE 802.11 b/g/n y utiliza una frecuencia de 2,4 GHz.

Recuerde

- No puede configurarse una red inalámbrica con WPA/WPA2 Enterprise.

Usar el asistente para configurar la conexión de red inalámbrica

Existen varias formas de configurar la conexión de red inalámbrica. Recomendamos el método que utiliza el asistente en esta máquina.

- 1 Para poder conectar la máquina a una red inalámbrica, es necesaria la información de seguridad (SSID y clave de red) de su red doméstica. La clave de red también puede recibir el nombre de contraseña, clave de seguridad o clave de cifrado. Compruebe la información de seguridad y anótelas en el espacio siguiente.

SSID	Clave de red (contraseña)

Recuerde

- No podrá establecer una conexión de red inalámbrica si no dispone de la información de seguridad.
- Cómo localizar la información de seguridad
 - 1 Consulte el manual proporcionado para su red doméstica.
 - 2 El SSID predeterminado puede ser el nombre del fabricante o el nombre del modelo.
 - 3 Si no puede localizar la información de seguridad, póngase en contacto con el fabricante del enrutador, con el administrador de la red o con su proveedor de Internet.
 - 4 Algunos SSID y claves de red (contraseñas) pueden distinguir entre mayúsculas y minúsculas.

2 Pulse **>** junto a [Asistente de configuración de la LAN inalámbrica].

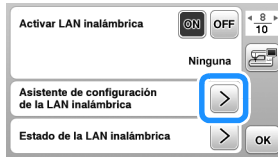

→ Aparece una lista de los SSID disponibles.

3 Seleccione el SSID que ha anotado.

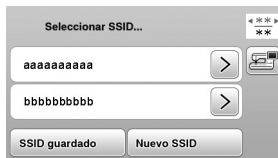

→ Aparece la pantalla para introducir la clave de red (contraseña).

Recuerde

- Cuando se muestren las páginas siguientes o anteriores, pulse la tecla **<** o **>** para buscar el SSID que se anotó.
- Si no aparece el SSID deseado, especifíquelo de la forma descrita a continuación.
 - 1 Pulse **Nuevo SSID** al final de la lista de SSID.
 - 2 Introduzca el SSID deseado y pulse **OK**.
 - 3 Seleccione el método de autenticación y el modo de cifrado.
- Si utiliza una conexión anterior, pulse **SSID guardado** y seleccione el SSID guardado.

4 Seleccione la clave de red (contraseña) que se ha anotado y pulse **OK**.

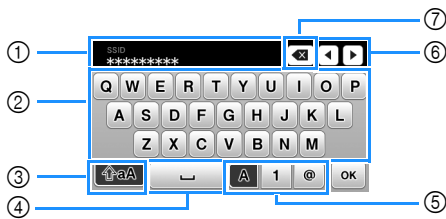

- 1 Área para la entrada de texto
- 2 Teclas de caracteres
- 3 Tecla de mayúsculas
- 4 Tecla de espacio
- 5 Tecla de letras/números/símbolos
- 6 Teclas de cursor (mueven el cursor hacia la izquierda o hacia la derecha).
- 7 Tecla de retroceso (elimina el carácter que se encuentra en la posición del cursor).

5 Cuando aparezca el siguiente mensaje, pulse **OK**.

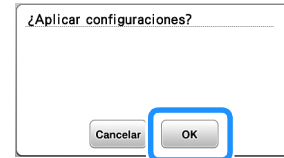

→ Cuando se establece una conexión, se muestra el siguiente mensaje.

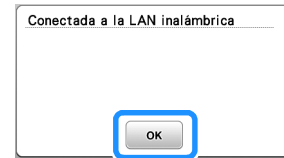

6 Pulse **OK** para salir de la configuración.

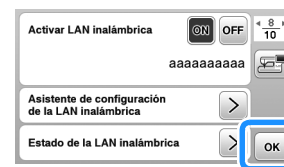

→ Utilice el [Nombre de la máquina] de la página 9 de la pantalla de ajustes para la función de LAN inalámbrica.

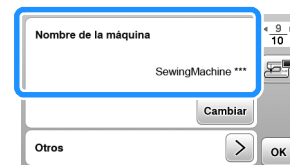

Recuerde

- Mientras esté conectado, puede confirmar la intensidad de la señal con la tecla de LAN inalámbrica situada en la parte inferior derecha de la pantalla de selección del tipo de patrón.

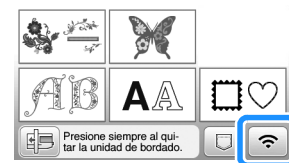

- Una vez configurada la conexión de red inalámbrica, se establecerá dicha conexión cada vez que se active la máquina. No obstante, la opción [Activar LAN inalámbrica] en la pantalla de ajustes de la LAN inalámbrica debe permanecer ajustada a [ON].

■ Ajustar la conexión de la LAN inalámbrica desde el menú [Otros]

El menú [Otros] de la página 9 de la pantalla de ajustes contiene los siguientes elementos.

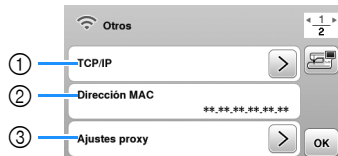
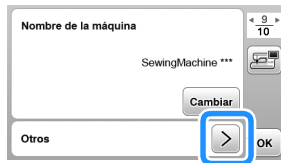

- ① Los ajustes de TCP/IP se pueden introducir manualmente.
- ② Muestra la dirección MAC.
- ③ Utilícelo cuando sea necesaria una configuración de proxy.
- ④ Reinicia los ajustes de conexión de la LAN inalámbrica.

Devanar/colocar la bobina

⚠ AVISO

- Utilice la bobina de plástico suministrada con esta máquina o bobinas del mismo tipo. La altura de la bobina es de 11,5 mm (aprox. 7/16 pulg.). SA156 corresponde al tipo de bobina de clase 15.

Devanar la bobina

En esta sección se describe el proceso para devanar hilo en una bobina.

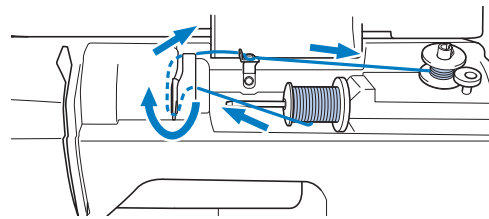

📌 Recuerde

- Al devanar la bobina para el bordado, utilice siempre el hilo de la bobina recomendado para esta máquina.

1 Abra la cubierta superior.

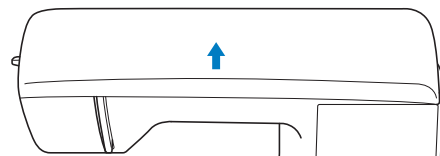

2 Coloque la bobina en la clavija de la devanadora de manera que la muesca de la bobina quede alineada con el muelle del eje y, a continuación, deslice la clavija de la devanadora hacia la derecha hasta que encaje en su posición.

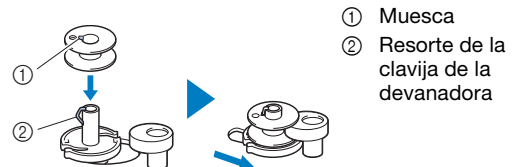

- ① Muesca
- ② Resorte de la clavija de la devanadora

Recuerde

- Colocando la bobina en la caja de la bobina con la misma orientación en la que se encontraba en la clavija de la devanadora, la bobina puede instalarse con la dirección de devanado correcta del hilo de la bobina.

Puede utilizarse como referencia la marca "b" en un lado de la bobina incluida con esta máquina.

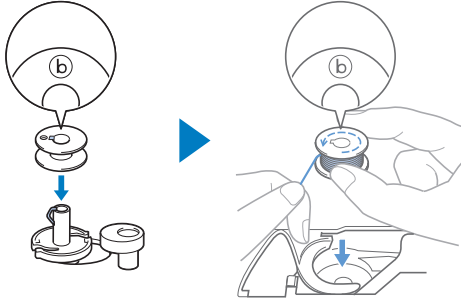
**3** Quite la tapa del carrete y coloque el carrete de hilo para la bobina en el portacarrete.

Deslice el carrete en el portacarrete de forma que el hilo se desenrolle desde la parte inferior a la delantera. De lo contrario, el hilo podría engancharse en el portacarrete.

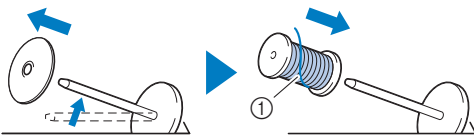

① El hilo se desenrolla desde la parte inferior a la delantera.

4 Coloque la tapa del carrete en el portacarrete.

Deslice la tapa del carrete todo lo posible a la derecha, tal y como se indica, con la parte redondeada a la izquierda.

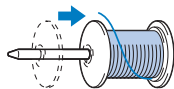
**⚠ AVISO**

- Si el carrete o la tapa del carrete no están colocados correctamente, el hilo podría enredarse en el portacarrete y romper la aguja.
- Hay tres tamaños de tapa del carrete y puede utilizar la tapa del carrete que mejor se adapte a la medida del carrete que se vaya a usar. Si la tapa del carrete es demasiado pequeña para el carrete que se va a utilizar, el hilo podría engancharse en la ranura del carrete o la máquina podría averiarse. Si utiliza el carrete de hilo "mini king", utilice la inserción del carrete de hilo (carrete de hilo "mini king"). Para más información acerca de la inserción del carrete de hilo (carrete de hilo "mini king"), consulte el apartado "Recuerde" en la página 17.

**Recuerde**

- Si utiliza el carrete como se muestra a continuación, utilice la inserción del carrete de hilo (carrete de hilo "mini king"). Compruebe que la inserción del carrete de hilo esté firmemente insertada. Después de colocarla, tire un poco del hilo y compruebe que se desenrolla sin engancharse.

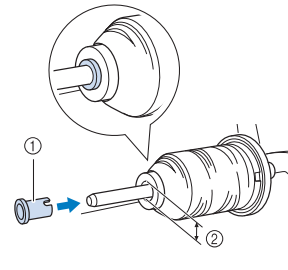

- Inserción del carrete de hilo (carrete de hilo "mini king")
- Diámetro del orificio 8,0 mm a 10,5 mm (5/16 pulg. a 13/32 pulg.)
- Carrete (hilo cruzado)

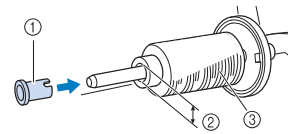

- Si utiliza un tipo de hilo que se desenrolla fácilmente, como el metálico, coloque la red para carrete encima del carrete antes de colocar el carrete de hilo en el portacarrete. Si la red para carrete es demasiado larga, dóblela para adaptarla al tamaño del carrete.

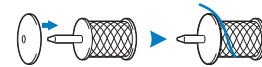
**5** Sujetando el hilo cerca del carrete, pase el hilo a través de la tapa de la guía del hilo.

A continuación, pase el hilo por debajo de la placa de la guía del hilo y, a continuación, tire de él hacia la derecha.

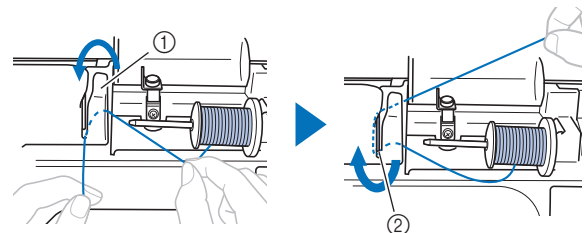

- Tapa de la guía del hilo
- Placa de la guía del hilo

- 6** Pase el hilo por debajo del ganchillo de la guía del hilo de la devanadora y después enróllelo en el sentido contrario a las agujas del reloj por debajo del disco de pretensión.

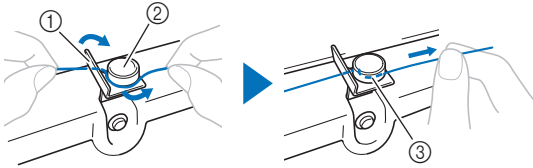

- ① Guía del hilo de la devanadora
- ② Disco de pretensión
- ③ Tire del hilo al máximo

Nota

- Compruebe que el hilo pasa por debajo del disco de pretensión.

- 7** Devane el hilo en el sentido de las agujas del reloj alrededor de la bobina 5 o 6 veces, pase el extremo del hilo a través de la ranura de la guía en la base de la devanadora y, a continuación, tire del hilo para cortarlo.

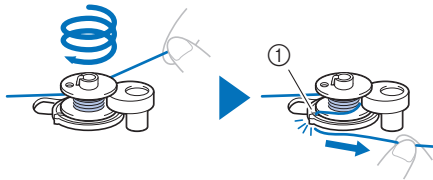

- ① Ranura de la guía en la base de la devanadora (con cuchilla incorporada)

Nota

- Devane siempre el hilo alrededor de la bobina en el sentido de las agujas del reloj, ya que en caso contrario el hilo podría enrollarse en la clavija de la devanadora.

AVISO

- Corte siempre el hilo de la forma descrita. Si la bobina está enrollada y no corta el hilo con la cuchilla incorporada en la ranura de la guía de la base de la devanadora, es posible que el hilo de la bobina se enganche en la bobina cuando se esté acabando o que la aguja se doble o rompa.

- 8** Encienda la máquina.
- El botón de “inicio/parar” se ilumina de color naranja.
- 9** Pulse el botón de “inicio/parar” para iniciar el devanado de la bobina.

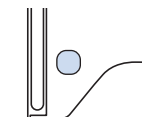

- 10** Si observa que disminuye la velocidad de devanado de la bobina, pulse el botón de “inicio/parar” para detener la máquina.

AVISO

- Si observa que disminuye la velocidad de devanado de la bobina, detenga la máquina o de lo contrario la máquina podría averiarse.

- 11** Corte el hilo, deslice la clavija de la devanadora hacia la izquierda hasta que encaje en su lugar y quite la bobina.

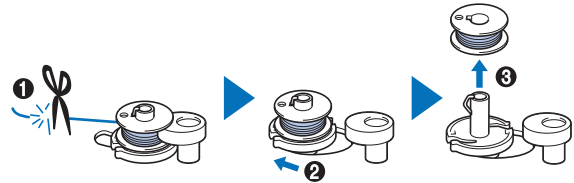

- 12** Retire el carrete del hilo de la bobina del portacarrete.

Colocar la bobina





Coloque la bobina devanada con hilo. Puede comenzar a bordar inmediatamente sin necesidad de tirar del hilo de la bobina, simplemente insertándola en la caja de la bobina y guiando el hilo por la ranura de la cubierta de la placa de la aguja.

⚠ AVISO

- Utilice una bobina que haya sido devanada correctamente, de no hacerlo la aguja podría romperse o la tensión del hilo podría no ser correcta.



- Antes de insertar o cambiar la bobina, asegúrese de pulsar  en el panel de operaciones para bloquear todas las teclas y botones; en caso contrario, pueden producirse lesiones si se pulsa el botón de "inicio/parar" o cualquier otro botón y la máquina se pone en funcionamiento.

- 1 Encienda la máquina.
- 2 Pulse  (botón de posición de aguja) una o dos veces para subir la aguja.
- 3 Pulse .
 - Si en la pantalla LCD aparece el mensaje [¿Desea bajar automáticamente el pie prensatela?], pulse  para continuar.
 - La pantalla cambia, y todas las teclas y botones de operación se bloquean (excepto ).

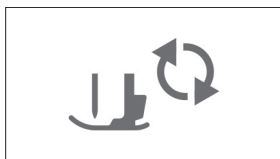

- 4 Suba la palanca del pie prensatela.

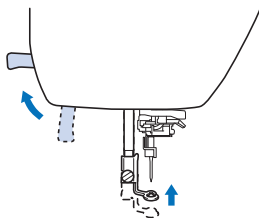

- 5 Deslice la llave de la tapa de la bobina hacia la derecha y quite la tapa de la bobina.

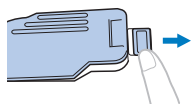

- 6 Coloque la bobina en la caja de la bobina de manera que el hilo se desenrolle hacia la izquierda.

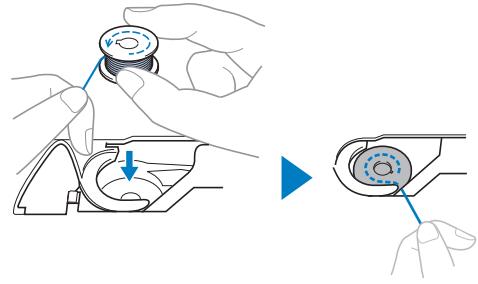

📌 Recuerde

- Para conseguir la dirección de devanado correcta del hilo de la bobina, coloque siempre la bobina en su caja de la bobina con la misma orientación en la que se encontraba en la clavija de la devanadora.

Puede utilizarse como referencia la marca "b" en un lado de la bobina incluida con esta máquina.

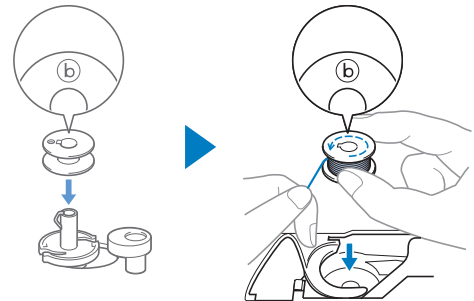

- 7 Sujete la bobina con la mano derecha (1) y, a continuación, con la mano izquierda guíe el extremo del hilo alrededor de la patilla de la cubierta de la placa de la aguja (2).

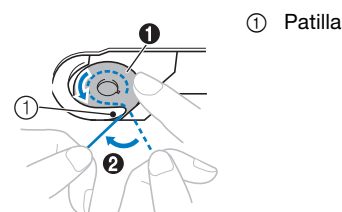

⚠ AVISO

- Sujete siempre la bobina con el dedo y desenrolle correctamente el hilo de la bobina; en caso contrario, el hilo podría romperse o su tensión podría no ser la correcta.

- 8 Mientras sujeta ligeramente la bobina con la mano derecha (1), guíe el hilo a través de la ranura de la cubierta de la placa de la aguja (2) y tire de él ligeramente con la mano izquierda (3).

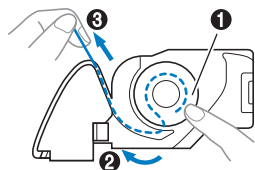

Recuerde

- Guiando el hilo alrededor de la pestaña de la cubierta de la placa de la aguja, pase el hilo como se indica en el número 2 de esta ilustración; a continuación, tirando suavemente del hilo en el número 3, el hilo entrará en el muelle de tensión de la caja de la bobina para aplicar la tensión adecuada al hilo de la bobina durante el bordado.

- 9 Mientras sujeta la bobina con la mano derecha (1), continúe guiando el hilo por la ranura con la mano izquierda (2). A continuación, corte el hilo con la cuchilla (3).

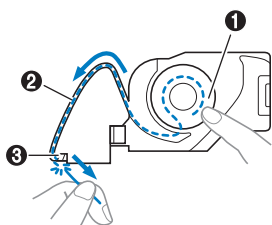

Recuerde

- Asegúrese de completar el enhebrado de la bobina correctamente como se indica en estas instrucciones. Si el hilo simplemente se coloca en la ranura de la cubierta de la placa de la aguja, el hilo de la bobina no se enhebrará correctamente, provocando un bordado de mala calidad o una tensión incorrecta del hilo.

- 10 Vuelva a colocar la tapa de la bobina.

Inserte la pestaña de la tapa de la bobina en la muesca de la cubierta de la placa de la aguja y, a continuación, presione ligeramente el lado derecho.

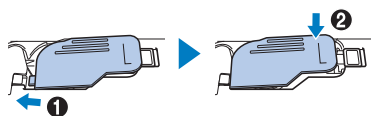

- 11 Pulse  para desbloquear todas las teclas y botones.

Enhebrado del hilo superior

AVISO

- Al enhebrar el hilo superior, siga estas instrucciones con precaución. Si el hilo superior no es correcto, el hilo podría engancharse, o la aguja se podría doblar o romper.
- Nunca utilice un hilo de grosor 20 o inferior.

Enhebrar el hilo superior

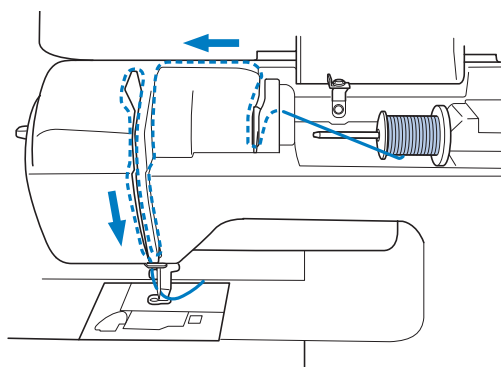



→ Al enhebrar el hilo superior, siga estas instrucciones con precaución.

- 1 Encienda la máquina.

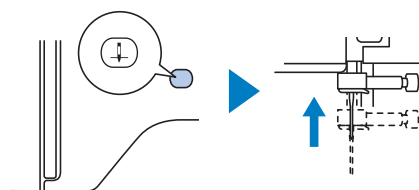
- 2 Pulse  (botón de posición de aguja) una o dos veces para subir la aguja.



- 3 Pulse .

- Si en la pantalla LCD aparece el mensaje [¿Desea bajar automáticamente el pie prensatela?], pulse  para continuar.
- La pantalla cambia, y todas las teclas y botones de operación se bloquean (excepto .

AVISO

- Al enhebrar la aguja, compruebe que haya pulsado  en el panel de operaciones para bloquear todas las teclas y botones; en caso contrario, pueden producirse lesiones si se pulsa el botón de "inicio/parar" o cualquier otro botón y la máquina se pone en funcionamiento.

- 4 Use la palanca del pie prensatela para levantar el pie prensatela.

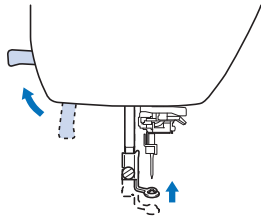

Recuerde

- Si el pie prensatela no está subido, es posible que la máquina de coser no se pueda enhebrar correctamente.

- 5 Quite la tapa del carrete y coloque el carrete de hilo en el portacarrete.

Deslice el carrete en el portacarrete de forma que el hilo se desenrolle desde la parte inferior a la delantera. De lo contrario, el hilo podría engancharse en el portacarrete.

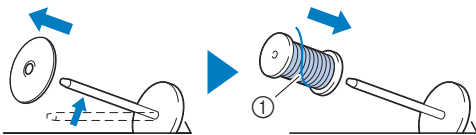

- ① El hilo se desenrolla desde la parte inferior a la delantera.

- 6 Coloque la tapa del carrete en el portacarrete.

Deslice la tapa del carrete todo lo posible a la derecha, tal y como se indica, con la parte redondeada a la izquierda.

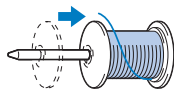

AVISO

- Seleccione la tapa del carrete que mejor se adapte al tamaño del carrete utilizado. Para obtener más información sobre la elección de las tapas del carrete para la elección del hilo, consulte el apartado "Recuerde" en la página 17.

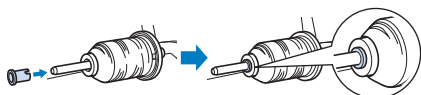

- Si el carrete o la tapa del carrete no están colocados correctamente, el hilo podría enredarse en el portacarrete o la aguja podría romperse.

- 7 Sujetando el hilo cerca del carrete, pase el hilo a través de la tapa de la guía del hilo. A continuación, pase el hilo por debajo de la placa de la guía del hilo y tire de él hacia arriba.

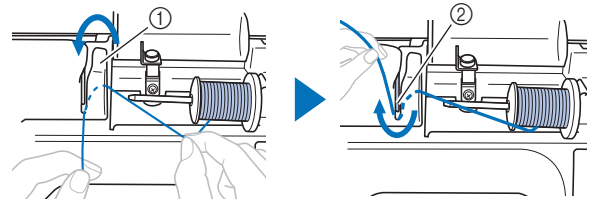

- ① Tapa de la guía del hilo
② Placa de la guía del hilo

- 8 Sujetando el hilo que ha pasado por debajo de la placa de la guía del hilo, pase el hilo por el canal en el orden indicado a continuación.

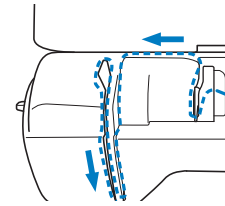

Nota

- Si el pie prensatela está bajado y la lanzadera está cerrada, la máquina no se puede enhebrar. Suba siempre el pie prensatela para abrir la lanzadera antes de enhebrar la máquina. Además, antes de retirar el hilo superior, suba siempre el pie prensatela para abrir la lanzadera.
- Esta máquina está equipada con una mirilla que permite comprobar la posición del tirahilo. Mire a través de esta mirilla y compruebe que el hilo pasa correctamente por el tirahilo.

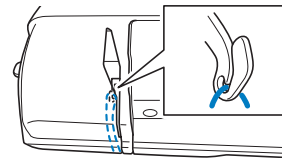

- 9 Deslice el hilo por detrás de la guía del hilo de la varilla de la aguja.

El hilo puede deslizarse fácilmente por detrás de la guía del hilo de la varilla de la aguja si sujeta el hilo con la mano izquierda y después lo pasa con la mano derecha, como se indica.

Compruebe que el hilo haya pasado a la izquierda de la muesca de la guía del hilo de la varilla de la aguja.

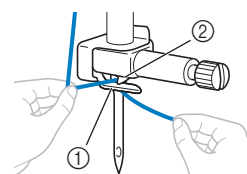

- ① Guía del hilo de la varilla de la aguja
② Patilla

- 10** Compruebe que la aguja y el hilo son compatibles con el enhebrador. Si son compatibles, continúe con el paso siguiente.

- El enhebrador puede utilizarse con agujas de máquina de coser de calibre 75/11 hasta 90/14.
- Si no se puede utilizar el enhebrador, inserte el hilo por el ojo de la aguja de delante hacia atrás con la mano. En este momento, asegúrese de bloquear todas las teclas y botones de operación descritas en el paso **3**.

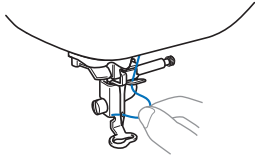

- 11** Tire del extremo del hilo, que se ha pasado a través de la guía del hilo de la varilla de la aguja, hacia la izquierda, y luego pase el hilo por la muesca de la guía del hilo del enhebrador; a continuación, tire firmemente del hilo desde la parte delantera e insértelo totalmente en la ranura del disco de la guía del hilo del enhebrador marcado como "7".

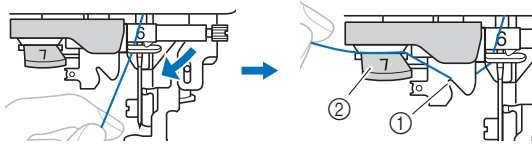

- ① Muesca de la guía del hilo del enhebrador
② Disco de la guía del hilo del enhebrador

- 12** Baje la palanca del pie prensatela para bajar el pie prensatela.

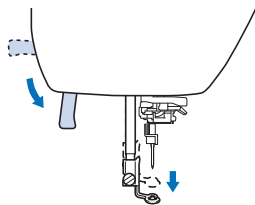

- 13** Corte el hilo con el cortador de hilo en la parte izquierda de la máquina.

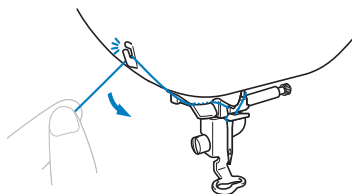

Nota

- Cuando utilice un hilo que se desenrolla rápidamente del carrete, como hilo metálico, puede resultar difícil enhebrar la aguja si se corta el hilo. Por tanto, en lugar de usar el cortador de hilo, tire unos 8 cm (aprox. 3 pulg.) del hilo después de pasarlo por el disco de la guía del hilo del enhebrador (con la marca "7").

- 14** Baje la palanca del enhebrador situada en la parte izquierda de la máquina hasta que encaje en su lugar y, a continuación, coloque lentamente la palanca en su posición original.

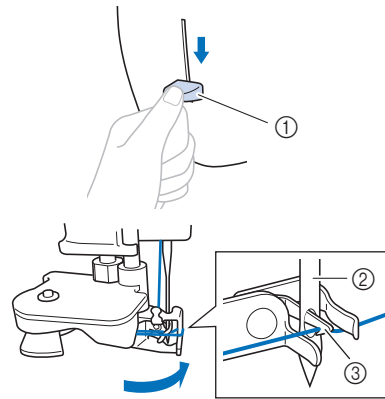

- ① Palanca del enhebrador
② Aguja
③ Gancho

Nota

- Si la aguja no está levantada en su posición más alta, el enhebrador no podrá enhebrar la aguja. Si la aguja no se encuentra en la posición más elevada, gire la polea en el sentido contrario a las agujas del reloj hasta que la aguja alcance su posición más elevada.

- 15** Tire con cuidado del extremo del hilo que ha pasado por el ojo de la aguja.

Si la aguja no está completamente enhebrada y se ha formado un lazo de hilo en el ojo de la aguja, tire con cuidado del lazo de hilo pasado a través del ojo de la aguja para sacar el extremo del hilo.

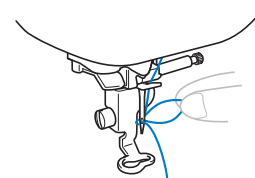

- 16** Levante la palanca del pie prensatela, pase el extremo del hilo a través y por debajo del pie prensatela y, a continuación, tire del hilo unos 10 cm (aprox. 4 pulg.) hacia la parte trasera de la máquina.

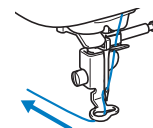

- 17** Pulse  para desbloquear todas las teclas y botones.

Sustituir la aguja

⚠ AVISO

- Utilice solo las agujas para máquinas de coser domésticas recomendadas. Si utiliza cualquier otro tipo de aguja podría doblarse o causar averías en la máquina.
- Nunca utilice agujas dobladas. Las agujas dobladas pueden romperse fácilmente, lo que podría causar lesiones.

■ Número de hilo y aguja

Cuanto menor sea el número del hilo, más grueso será el hilo; cuanto mayor sea el número de la aguja, más grande será la aguja.

■ Agujas de bordar

Es recomendable utilizar una aguja para máquina de coser doméstica 75/11. No obstante, si la máquina no realiza las puntadas de manera correcta cuando se bordan telas gruesas, pruebe a utilizar una aguja 90/14.

Comprobación de la aguja

Antes de utilizar la aguja, coloque la parte plana de esta sobre una superficie plana, y compruebe que hay una distancia uniforme entre la aguja y la superficie plana.

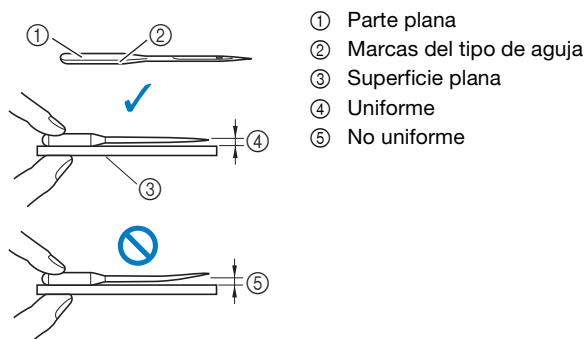

💡 Nota

- Las agujas de la máquina son productos consumibles. Sustituya la aguja en casos similares a los descritos a continuación.
 - Si se escucha un sonido anormal cuando la aguja penetra en la tela. (La punta de la aguja podría estar rota o desafilada.)
 - Si faltan puntadas. (La aguja podría estar doblada.)

Sustituir la aguja

Utilice el destornillador y una aguja nueva y recta que haya comprobado siguiendo las instrucciones de la sección "Comprobación de la aguja" en la página 23.

- 1 Pulse (botón de posición de aguja) una o dos veces para subir la aguja.
- 2 Coloque un trozo de tela o papel debajo del pie prensatela para tapar el orificio de la placa de la aguja para evitar que la aguja caiga dentro de la máquina.
- 3 Pulse .
 - Si en la pantalla LCD aparece el mensaje [¿Desea bajar automáticamente el pie prensatela?], pulse para continuar.
 → La pantalla cambia, y todas las teclas y botones de operación se bloquean (excepto).

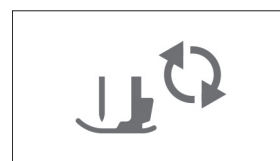

⚠ AVISO

- Al sustituir la aguja, compruebe que haya pulsado en el panel de operaciones para bloquear todas las teclas y botones; en caso contrario, pueden producirse lesiones si se pulsa el botón de "inicio/parar" o cualquier otro botón y la máquina se pone en funcionamiento.

- 4 Siga los pasos del 3 al 4 "Sustituir el pie de bordado" en la página 50 para retirar el pie prensatela.
- 5 Sujete la aguja con la mano izquierda y, a continuación, utilice un destornillador para girar el tornillo de la presilla de la aguja hacia usted (hacia la izquierda) y extraer la aguja.

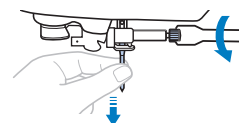

- No ejerza mucha fuerza al aflojar o apretar el tornillo de la presilla de la aguja, puesto que podría dañar algunas piezas de la máquina.

- 6 Coloque la nueva aguja con la parte plana hacia la parte trasera de la máquina, e introdúzcala hasta que llegue al tope de aguja. Utilizando el destornillador, apriete el tornillo de la presilla de la aguja girándolo hacia la derecha.

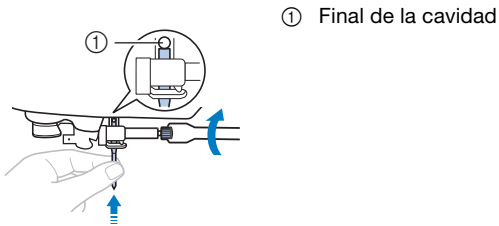

⚠ AVISO

- Introduzca la aguja hasta el tope y apriete con firmeza el tornillo de la presilla de la aguja con el destornillador; en caso contrario, la aguja podría romperse o la máquina podría averiarse.
- 7 Siga los pasos del 5 al 7 “Sustituir el pie de bordado” en la página 50 para volver a colocar el pie prensatela.
- 8 Pulse  para desbloquear todas las teclas y botones.

Capítulo 2 BORDADO

2

BORDADO

Preparación para el bordado

Realice los pasos siguientes para preparar la máquina para bordar.

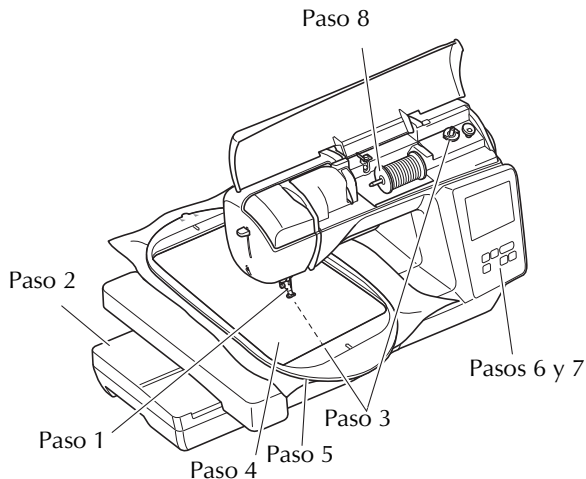

Paso #	Objetivo	Acción	Página
1	Comprobación de la aguja	Utilice una aguja para bordados.	23
2	Colocación de la unidad de bordado	Coloque la unidad de bordado.	25
3	Preparación del hilo de la bobina	Para el hilo de la bobina, devane la bobina de hilo para bordar y coloque el hilo en su lugar.	16
4	Preparación de la tela	Fije un material estabilizador a la tela y colóquela en el bastidor de bordado.	27
5	Colocación del bastidor de bordado	Coloque el bastidor de bordado en la unidad de bordado.	29
6	Selección del patrón	Seleccione un patrón de bordado.	31
7	Comprobación de la apariencia	Compruebe y ajuste el tamaño y la posición del bordado.	33
8	Preparación del hilo para bordar	Prepare el hilo para bordar según el patrón seleccionado.	34

Colocar la unidad de bordado

⚠ AVISO

- Antes de colocar la unidad de bordado, desactive siempre la máquina. De lo contrario, podría lesionarse si se pulsa por accidente uno de los botones de operación y la máquina comienza a bordar.
- No mueva la máquina con la unidad de bordado instalada. La unidad de bordado podría caerse y causar daños.
- Mantenga las manos y otros objetos alejados del carro de bordado y del bastidor mientras se están moviendo. Si lo hiciera, podría recibir lesiones.

- 1 Desactive la máquina.
- 2 Deslice la lengüeta de la tapa del puerto de conexión en la dirección de la flecha para abrir la tapa.

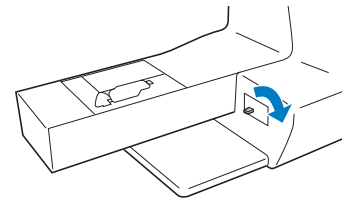

💡 Nota

- No olvide cerrar la tapa del puerto de conexión si no va a utilizar la unidad de bordado.

- 3 Inserte la conexión de la unidad de bordado en el puerto de conexión y, a continuación, presione ligeramente sobre la unidad de bordado hasta que encaje en su lugar.

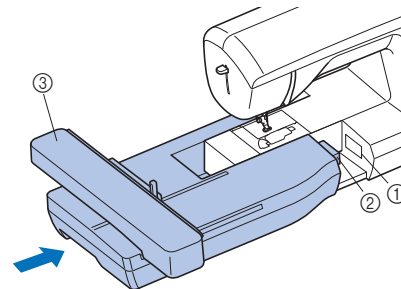

- ① Puerto de conexión
- ② Conexión de la unidad de bordado
- ③ Carro

Nota

- Compruebe que no haya separación entre la unidad de bordado y la máquina, ya que en caso contrario el patrón de bordado puede no bordarse correctamente. Inserte completamente el conector en el puerto de conexión.
- No empuje el carro cuando coloque la unidad de bordado en la máquina, pues podría dañarse la unidad de bordado.
- No toque el conector que se encuentra en la ranura de la conexión de la unidad de bordado. El conector se puede dañar y provocar fallos.
- No levante el carro de bordado, ni lo fuerce a moverse. Puede causar averías.

4 Encienda la máquina.

→ Aparece un mensaje en la pantalla.

Nota

- Si [Pantalla de presentación] está ajustado en [ON] en la pantalla de ajustes, toque la pantalla para que aparezca el siguiente mensaje.

5 Compruebe que no haya objetos y que las manos no estén cerca de la unidad de bordado y pulse .

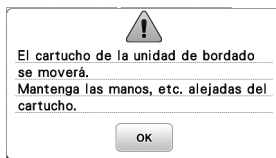

→ El carro cambia a la posición inicial.



→ Se muestra la pantalla para seleccionar el tipo de patrón de bordado.

Extraer la unidad de bordado

Compruebe que la máquina esté totalmente parada y siga las instrucciones indicadas a continuación.

1 Desmonte el bastidor de bordado.

- Para obtener información sobre cómo quitar el bastidor de bordado, consulte "Retirar el bastidor de bordado" en la página 30.

2 Pulse  y después pulse .



→ El carro de bordado se mueve a una posición en la que se puede almacenar.

3 Desactive la máquina.

⚠ AVISO

- Apague siempre la máquina antes de cambiar la unidad de bordado. Puede causar alguna avería si se retira con la máquina activada.

4 Mantenga pulsado el botón de liberación en la parte inferior izquierda de la unidad de bordado y tire lentamente de dicha unidad hacia la izquierda.

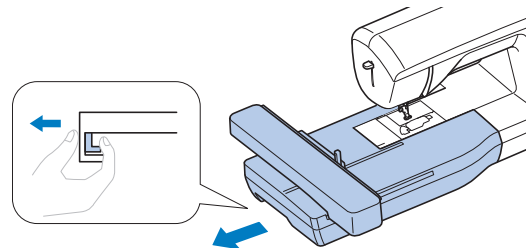

Bordar acabados atractivos

Existen numerosos factores que influyen a la hora de conseguir un bordado atractivo. El uso del estabilizador adecuado (página 28) y la colocación de la tela en el bastidor (página 28) son dos de estos factores importantes. Otro factor importante es el uso de la aguja y del hilo adecuados. A continuación se ofrece una explicación de los hilos.

■ Hilo

Hilo superior	Utilice hilo para bordar especial para esta máquina. Con otros hilos de bordar es posible que no se obtengan unos resultados óptimos.
Hilo de la bobina	Utilice la bobina de hilo para bordar de gramaje 90 incluida o la bobina de hilo para bordar de gramaje 90 que se recomienda.

■ Caja de la bobina

Caja de la bobina (recomendada para bordar con el hilo de la bobina de calibre 90 incluido)

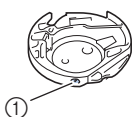

- ① Caja de la bobina
(sin color en el tornillo)

La caja de la bobina incluida con esta máquina se ha configurado para su utilización con hilo de la bobina de calibre 90. Si se utilizan hilos de la bobina de diferentes gramajes, en este caso puede ajustarse el tornillo de tensión si es necesario. Si desea más información acerca de cómo ajustar la tensión del hilo, consulte "Ajustar la tensión del hilo" en la página 37.

- Consulte la sección "Limpiar la guía" en la página 49 para saber cómo extraer la caja de la bobina.

⚠ AVISO

- Cuando cosa bordados en prendas grandes (especialmente chaquetas u otras telas pesadas), no deje que la tela cuelgue de la mesa. De lo contrario, la unidad de bordado no puede moverse libremente y el bastidor de bordado puede golpear la aguja, haciendo que la aguja se doble o se rompa y posiblemente cause lesiones.

Coloque la tela de tal manera que no cuelgue de la mesa o sujétela para evitar que arrastre.

💡 Nota

- No deje objetos cerca de la línea de movimiento del bastidor de bordado. El bastidor podría golpear el objeto y causar un mal acabado del patrón de bordado.
- Cuando cosa bordados en prendas grandes (especialmente chaquetas u otras telas pesadas), no deje que la tela cuelgue de la mesa. De lo contrario, la unidad de bordado no podrá moverse libremente y el patrón no se coserá como es debido.

Colocar la tela en el bastidor de bordado

⚠ AVISO

- Emplee telas con un grosor inferior a 2 mm (1/16 pulg.). El uso de telas con un grosor superior a 2 mm (1/16 pulg.) podría romper la aguja.
- Utilice siempre un material estabilizador para el bordado cuando borde telas elásticas, ligeras, muy trenzadas o que encojan fácilmente. De otra manera, la aguja podría romperse y causar lesiones.

💡 Nota

- Pulse . En [Altura del pie de bordado], utilice y en la pantalla de ajustes. Ajuste la altura del pie prensatela para telas gruesas o espumas.



- Para aumentar el espacio entre el pie prensatela y la placa de la aguja, ajuste la altura del pie de bordado en un número mayor; el ajuste de 1,5 mm se utiliza para la mayoría de las labores de bordado.

■ Colocar estabilizadores (refuerzo) para planchar en la tela

Para obtener los mejores resultados en las labores de bordado, use siempre un material estabilizador para el bordado.

1 Planche el material estabilizador en el revés de la tela.

- Utilice un trozo de material estabilizador que sea más grande que el bastidor de bordado que se vaya a utilizar.

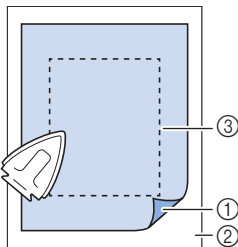

- ① Lado fusible del estabilizador
- ② Tecla (revés)
- ③ Tamaño del bastidor de bordado

📖 Recuerde

- Cuando borde trozos de tela pequeños que no pueden colocarse en un bastidor de bordado, utilice un material estabilizador como base. Después de planchar ligeramente la tela en el material estabilizador, colóquelo en el bastidor de bordado. Si el material estabilizador no puede plancharse en la tela, sujételo con una puntada de hilvanado. Una vez finalizado el bordado, quite con cuidado el material estabilizador.

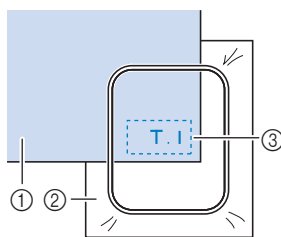

- ① Tela
- ② Estabilizador
- ③ Hilvanado

- Para obtener los mejores resultados cuando borde sobre telas finas, como organdí o lino, o sobre telas con pelillo, como felpa o pana, use material estabilizador de agua (se vende por separado). Este tipo de material estabilizador de agua se disolverá completamente en agua, dando a la labor un acabado más bonito.
- En el caso de la tela de felpa de toalla gruesa, es recomendable colocar material estabilizador de agua sobre la superficie de la toalla. De esta manera se reducirá la flaccidez de la tela y el acabado del bordado será más bonito.
- Cuando trabaje con telas que no se pueden planchar (como felpas o telas con lazos que se expanden al plancharlos) o en lugares donde resulta difícil planchar, coloque el material estabilizador debajo de la tela sin fijarlo; a continuación, coloque la tela y el estabilizador en el bastidor de bordado o consulte en un distribuidor Brother autorizado cuál es el estabilizador adecuado que debe utilizarse.

■ Inserción de la tela

⚠ AVISO

- Si utiliza un bastidor demasiado pequeño, el pie prensatela podría chocar contra él durante el bordado, causar lesiones o averiar la máquina.

💡 Nota

- Si la tela no está bien sujeta en el bastidor de bordado, el patrón de bordado se coserá sin precisión. Coloque la tela sobre una superficie plana y estírela con cuidado para tensarla en el bastidor, procurando no deformar la tela colocada.

1 Levante y afloje el tornillo de ajuste del bastidor y retire el bastidor interno.

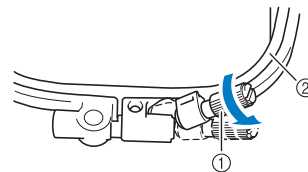

- ① Tornillo de ajuste del bastidor
- ② Bastidor

2 Coloque el derecho de la tela hacia arriba encima del bastidor externo.

Vuelva a insertar el bastidor interno, alineando el símbolo \triangle del bastidor interno con el símbolo ∇ del bastidor externo.

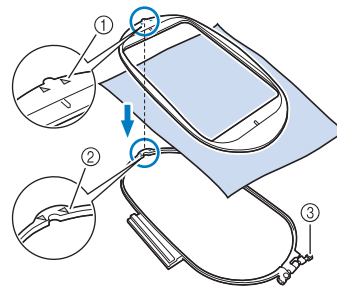

- ① Del bastidor interno \triangle
- ② Del bastidor externo ∇
- ③ Tornillo de ajuste del bastidor

3 Apriete ligeramente el tornillo de ajuste del bastidor y quite los hilos sueltos de la tela tirando de los bordes y esquinas. No afloje el tornillo.

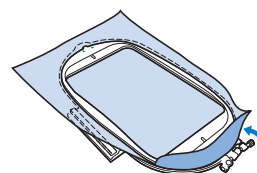

4 Estire suavemente la tela para tensarla y apriete el tornillo de ajuste del bastidor para evitar que la tela se afloje después de estirla.

- Después de estirar la tela, asegúrese de que queda tensa.

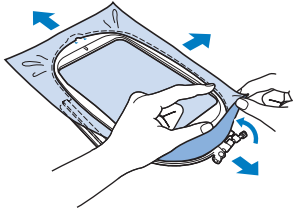

- Asegúrese de que el bastidor interior y exterior esté al mismo nivel que el cuadro del bastidor antes de comenzar a bordar.

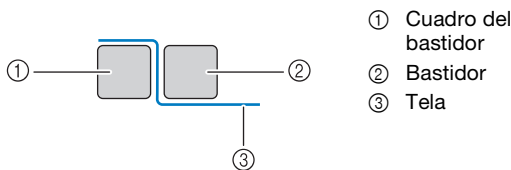

Recuerde

- Después de estirar bien el tejido, al golpearlo suavemente se producirá un sonido similar al de un tambor.
- Estire la tela por las cuatro puntas y los cuatro costados. Mientras estira la tela, apriete el tornillo de ajuste del bastidor.

5 Vuelva a colocar el tornillo de ajuste del bastidor a su posición inicial.

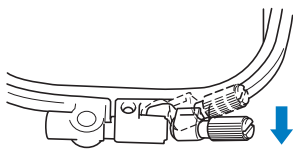

Recuerde

- Puede utilizar el destornillador incluido para aflojar o apretar el tornillo de ajuste del bastidor.

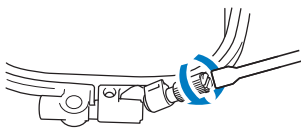

Utilización de la hoja de bordado

Si desea bordar un patrón en un determinado lugar, utilice la hoja de bordado con el bastidor.

1 Con una tiza, marque la zona de la tela que desea bordar.

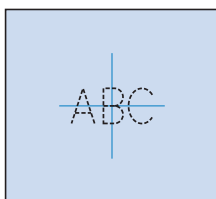

2 Coloque la hoja de bordado en el bastidor.

3 Alinee la marca de la tela con la línea de base de la hoja de bordado.

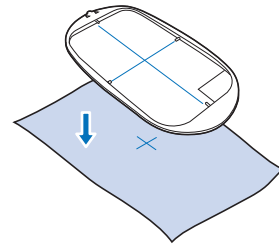

4 Coloque el bastidor con la tela en el cuadro del bastidor y, si fuera necesario, ajuste la tela para alinear sus marcas con la hoja de bordado.

5 Retire la hoja de bordado.

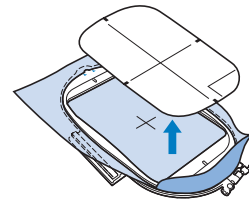

Colocar el bastidor de bordado

Nota

- Devane el hilo e inserte la bobina antes de colocar el bastidor de bordado, comprobando que utiliza el hilo de la bobina recomendado. Compruebe que la bobina contiene suficiente hilo.

1 Pulse (botón del elevador del pie prensatela) para subir el pie prensatela.

2 Suba la palanca de fijación del bastidor.

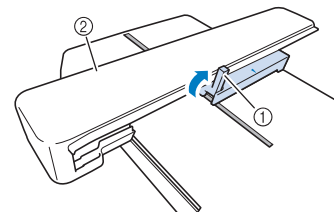

- ① Palanca de fijación del bastidor
- ② Carro

- 3 Haga coincidir la guía del bastidor de bordado con el lado derecho del soporte del bastidor de bordado.

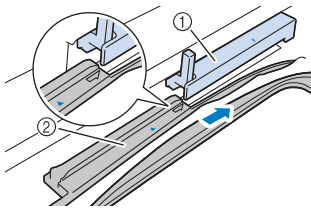

- ① Soporte del bastidor de bordado
- ② Guía del bastidor de bordado

- 4 Deslice el bastidor de bordado en el soporte, comprobando que la flecha marcada en el bastidor de bordado queda alineada con la del soporte.

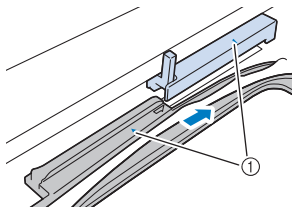

- ① Flecha

- 5 Baje la palanca de fijación del bastidor de modo que quede al mismo nivel que el bastidor para sujetar el bastidor de bordado en el soporte del bastidor de bordado.

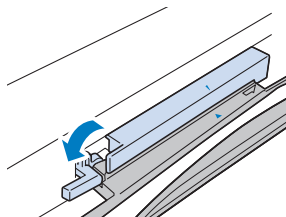

⚠ AVISO

- Si no se baja la palanca de fijación del bastidor, aparecerá el mensaje siguiente. No podrá comenzar a bordar hasta que baje la palanca de fijación del bastidor.

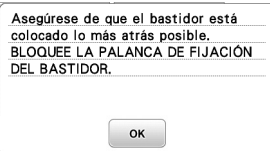

■ Retirar el bastidor de bordado

- 1 Pulse (botón del elevador del pie prensatela) para subir el pie prensatela.
- 2 Suba la palanca de fijación del bastidor.

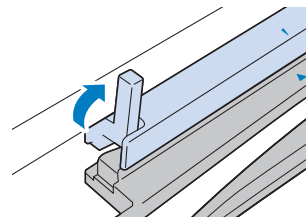

- 3 Tire del bastidor de bordado hacia usted.

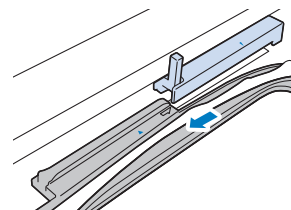

Bordado

Información sobre derechos de autor

Los patrones guardados en la máquina son personales e individuales. El uso público o comercial de patrones patentados va en contra de la ley de copyright y está terminantemente prohibido.

Tipos de patrón de bordado

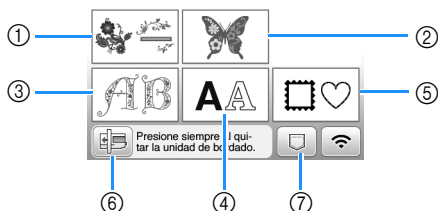

- ① Patrones de bordado
 - ② "Exclusivos" de Brother
 - ③ Patrones alfabéticos en motivo floral
 - ④ Patrones de caracteres
 - ⑤ Patrones de marcos/escudos
 - ⑥ Pulse esta tecla para colocar la unidad de bordado para almacenamiento
 - ⑦ Patrones guardados en la memoria de la máquina, patrones guardados en una unidad flash USB o patrones transferidos a través de una red inalámbrica. (página 47)
- Consulte la sección "Guía de diseños de bordado" para más información acerca del patrón de bordado de cada categoría.

Seleccionar un patrón de bordado

- 1 Pulse en la pantalla de selección del tipo de patrón y luego pulse .

- Si no se visualiza la pantalla de selección del tipo de patrón, pulse para visualizar la siguiente pantalla.

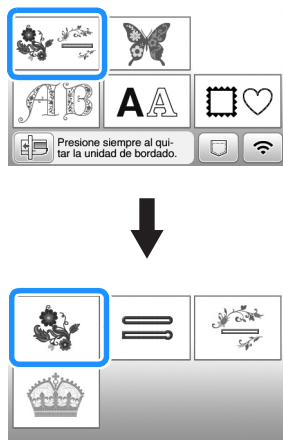

- 2 Pulse o para mostrar en pantalla el patrón deseado.

- 3 Seleccione el patrón de bordado deseado y pulse .

- Las opciones de bastidor disponibles se muestran en la pantalla.

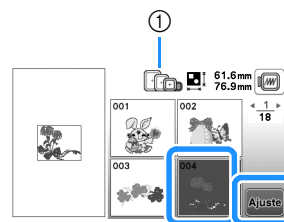

- ① Blanco: Bastidor que puede usarse con el patrón seleccionado
 - Gris: Bastidor que no puede usarse con el patrón seleccionado
- Se muestra la pantalla de edición de patrones.

- 4 Pulse .

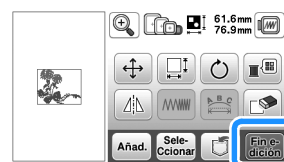

- Si desea más información acerca de la pantalla de edición de patrones, consulte "Editar patrones (pantalla de edición de patrones)" en la página 42. Puede mover el patrón, cambiar su tamaño y realizar muchas otras operaciones de edición.
 - El patrón también puede moverse arrastrándolo con el dedo.
- Aparece la pantalla de ajustes de bordado.

- 5 Pulse .

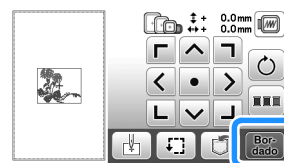

- Si desea más información acerca de la pantalla de ajustes del bordado, consulte "Editar patrones (pantalla de ajustes de bordado)" en la página 44.
- Confirme la posición del patrón que se bordará, consultando la sección "Comprobar la posición del patrón" en la página 33.

Recuerde

- Si [Vista identific. bastidor bordado] de la pantalla de ajustes se ajusta a [ON], podrá editar el patrón en la pantalla como si dicho bastidor de bordado estuviera colocado.

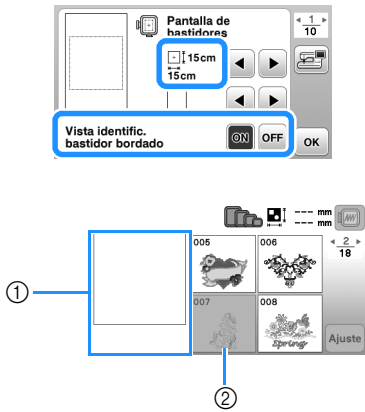

- ① Se muestra la zona de bordado para el bastidor seleccionado.
- ② Los patrones que no caben en el bastidor seleccionado aparecen sombreados y no se pueden seleccionar.

- Existen tres tamaños de área de bordado para el bastidor de bordado (pequeño). Si la [Vista identific. bastidor bordado] está ajustada a [ON] para el bastidor de bordado (pequeño), puede verse más fácilmente el área para distribuir los patrones. El área exterior de la zona de bordado tendrá un color de fondo diferente.

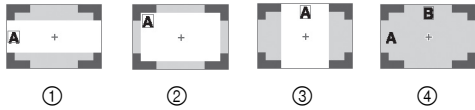

- ① 2 cm x 6 cm (aprox. 1 pulg. (Alt.) x 2-1/2 pulg. (Anch.))
- ② 3 cm x 5 cm (aprox. 1-1/8 pulg. (Alt.) x 2 pulg. (Anch.))
- ③ 4 cm x 3 cm (aprox. 1-1/2 pulg. (Alt.) x 1-1/8 pulg. (Anch.))
- ④ Los patrones están distribuidos fuera de la zona de bordado.

■ Seleccionar patrones de caracteres

- 1 Pulse **AA**.
- 2 Pulse la tecla del tipo de letra que desee bordar.
- 3 Pulse una pestaña para visualizar la pantalla de selección deseada y escriba el texto.

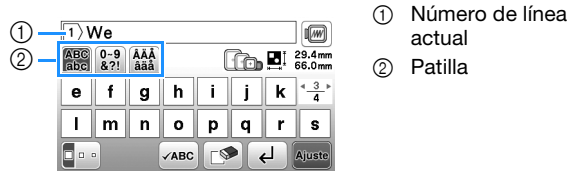

- Para introducir un espacio, pulse **[]**.
- Si después de seleccionar un carácter desea cambiar su tamaño, pulse **[]**. Cada vez que pulse la tecla, el tamaño cambiará a grande, mediano y pequeño. Después de cambiar el tamaño de los caracteres, todos los caracteres de la misma línea tendrán el nuevo tamaño de carácter.
- Si comete un error, pulse **[]** para borrar el error.
- Para comprobar todos los caracteres introducidos, por ejemplo, cuando existen varias líneas de texto, pulse **[]**.
- Para añadir varias líneas, pulse **[]**.
- Cuando se selecciona la fuente japonesa, puede pasar de escribir texto en sentido vertical a hacerlo en sentido horizontal (y viceversa) pulsando **[]**.

- 4 Pulse **Ajuste**.

- Si desea más información acerca de cómo editar el patrón, consulte la sección "Editar patrones (pantalla de edición de patrones)" en la página 42.

■ Seleccionar patrones de marcos/escudos

- 1 Pulse **[]**.
- 2 Pulse la tecla de la forma del marco que desea bordar.

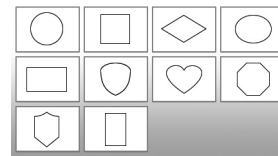

- 3 Pulse la tecla del patrón del marco que desea bordar.

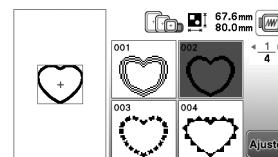

4 Pulse .

- Si desea más información acerca de cómo editar el patrón, consulte la sección “Editar patrones (pantalla de edición de patrones)” en la página 42.

■ Combinar patrones

1 Seleccione el patrón y luego pulse .

2 Edite el patrón si fuera necesario y pulse .

- Si desea más información acerca de la edición de patrones, consulte “Pantalla de edición de patrones” en la página 42.



3 Pulse para introducir los caracteres alfabéticos.

4 Seleccione y escriba “Happy”.

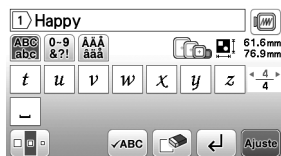

5 Pulse .

6 Pulse y después seleccione .

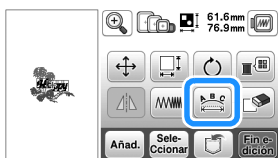

- Si desea más información acerca de la edición de caracteres, consulte “Pantalla de edición de fuentes” en la página 43.

7 Cambie la distribución de los caracteres y pulse dos veces para volver a la pantalla de edición de patrones.

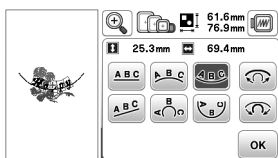

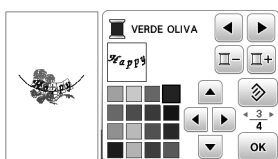

8 Pulse para cambiar el color.

9 Cambie el color de los caracteres y pulse .



- Si desea más información acerca de cómo cambiar colores, consulte “Pantalla de edición de patrones” en la página 42.

10 Edite la posición del patrón.

- El patrón puede seleccionarse con el dedo y luego moverlo arrastrándolo. Utilice  para seleccionar los patrones que se solapan y no se pueden seleccionar tocando la pantalla.
- Pulse  para decidir la posición del patrón con precisión.
- Pulse  para comprobar la vista previa de los patrones combinados.



11 Pulse .

■ Comprobar la posición del patrón

El bastidor de bordado se moverá y mostrará la posición del patrón. Observe el bastidor con atención para asegurarse de que el patrón se va a bordar en el lugar adecuado.

1 Pulse en la pantalla de ajustes de bordado.

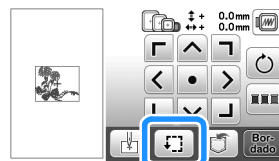

2 En , pulse la tecla de la posición que desea verificar.

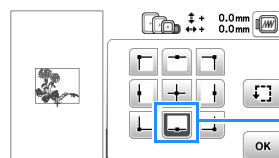

① Posición seleccionada

→ El carro se desplazará a la posición seleccionada en el patrón.

Recuerde

- Para ver el área de bordado completa, pulse . El bastidor de bordado se moverá y mostrará el área de bordado.

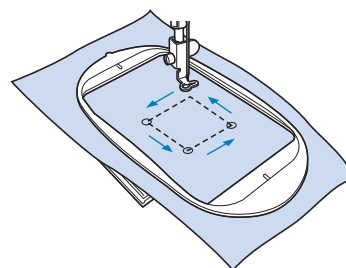

⚠ AVISO

- Asegúrese de que la aguja está subida mientras el bastidor de bordado se está moviendo. Si la aguja está bajada, podría romperse y causar lesiones.

3 Pulse **OK** y después pulse **Bordado**.

Bordar un patrón

Los patrones de bordado se bordan con un cambio de hilo después de cada color.

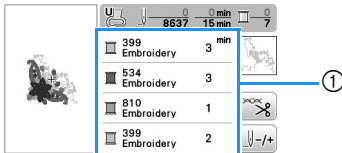

1 Prepare el hilo de bordado de los colores mostrados en la pantalla.

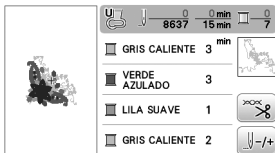

① Orden de color de bordado

- En esta pantalla aparece el nombre del color del hilo o bien el número del hilo, dependiendo del ajuste seleccionado en la pantalla de ajustes. Pulse  para cambiar la configuración desde la pantalla de ajustes. Para obtener más información, consulte "Cambiar la visualización del color de hilo" en la página 35.



- La función de corte automático del hilo cortará el hilo al final del bordado de cada color. Esta función está activada inicialmente. Para desactivarla, pulse la tecla  y después pulse .

2 Coloque el hilo para bordar y enhebre la aguja.

- Consulte "Enhebrar el hilo superior" en la página 20.

3 Levante la palanca del pie prensatela, pase el hilo por el orificio del pie de bordado y sujételo ligeramente con la mano izquierda.

No tense el hilo.

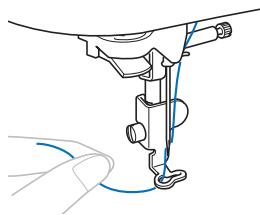

⚠ AVISO

- No permita que las manos u otros objetos golpeen contra el carro al bordar. Es posible que el patrón no quede bien alineado.
- Cuando cosa bordados en prendas grandes (especialmente chaquetas u otras telas pesadas), no deje que la tela cuelgue de la mesa. De lo contrario, la unidad de bordado no puede moverse libremente y el bastidor de bordado puede golpear la aguja, haciendo que la aguja se doble o se rompa y posiblemente cause lesiones. Coloque la tela de tal manera que no cuelgue de la mesa o sujétela para evitar que arrastre.

4 Baje el pie prensatela y, a continuación, pulse el botón de "inicio/parar" para comenzar a bordar. Tras 5 o 6 puntadas, vuelva a pulsar el botón de "inicio/parar" para parar la máquina.

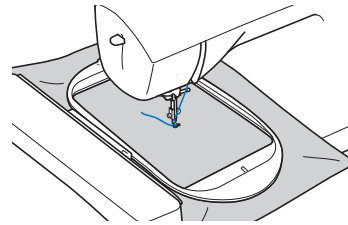

5 Corte el hilo sobrante al final de la costura. Si el final de la costura se encuentra debajo del pie prensatela, levante el pie prensatela y corte el hilo sobrante.

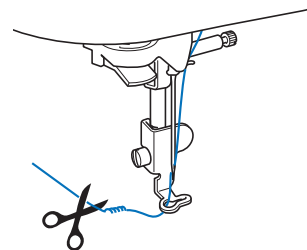

- Si sobra hilo desde el principio de la puntada, es posible que borde por encima del mismo cuando continúe bordando el patrón, lo que hace muy difícil eliminar el exceso de hilo una vez terminado el patrón. Corte los hilos sobrantes al principio de la costura.

6 Pulse el botón de "inicio/parar" para comenzar a bordar.

→ La costura se para automáticamente con refuerzo después de completar un color. Cuando se ajusta el corte automático del hilo, el hilo se corta.

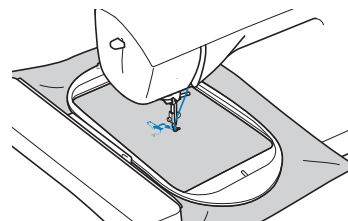

7 Quite de la máquina el hilo sobrante del primer color.

8 Repita los mismos pasos para bordar con los colores restantes.

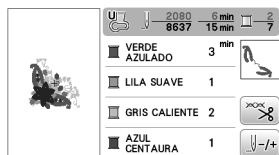

→ Una vez bordado el último color, aparecerá en pantalla un mensaje informando que ha finalizado el bordado. Pulse **OK** y volverá a la pantalla original.

9 Cortar los saltos de hilos sobrantes en el color.

■ Cambiar la visualización del color de hilo

Puede mostrar el nombre de los colores de hilos o el número del hilo para bordar.

Recuerde

- Los colores mostrados en la pantalla pueden ser ligeramente distintos a los colores reales de los carretes.
- [Original], los datos importados siguen siendo el hilo de la marca creado con el software, se establece como ajuste por defecto.

1 Pulse y utilice o para ver la siguiente pantalla de ajustes.



2 Utilice o del menú #123 ABC para seleccionar [Nombre De Color] o [#123] (número de hilo).



- Si [Nombre De Color] está seleccionado, se muestra el nombre de los colores del hilo.

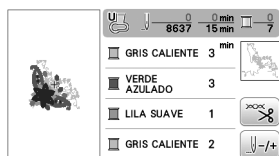

- Si [#123] está seleccionado, se muestra el número del hilo para bordar. Utilice o del menú #123 para seleccionar la marca del hilo.

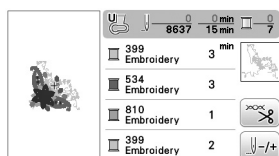

3 Pulse **OK**.

■ Si la bobina se queda sin hilo

Cuando la bobina comience a quedarse sin hilo durante el bordado, la máquina se detendrá y aparecerá un mensaje. Pulse y siga las instrucciones indicadas a continuación para sustituir la bobina. Si queda poco para finalizar el bordado, puede bordar aproximadamente 10 puntadas finales sin tener que volver a enhebrar la máquina; para ello, pulse **OK**. La máquina se detendrá después de bordar aproximadamente 10 puntadas.

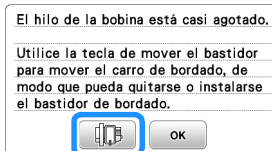

1 Pulse **OK**.

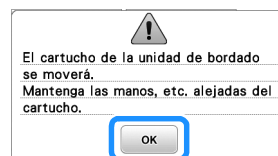

→ Después de que el hilo se corte automáticamente, el carro se moverá.

2 Desbloquee la palanca de fijación del bastidor y extraiga el bastidor de bordado.

- Tenga cuidado de no forzar la tela. De lo contrario, la tela podría soltarse del bastidor.

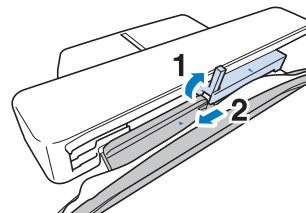

3 Inserte una bobina devanada en la máquina. (Consulte la "Colocar la bobina" en la página 19).

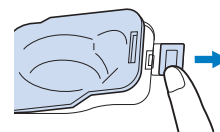

4 Coloque el bastidor de bordado.

5 Pulse **OK**.

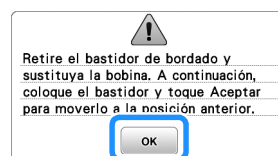

6 Pulse **OK**.

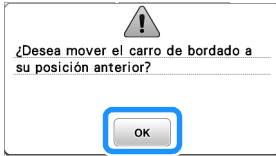

7 Para volver al lugar del patrón donde paró el bordado, siga los pasos del 3 al 6 de la siguiente sección.

■ Si el hilo se rompe durante el bordado

1 Pulse el botón de “inicio/parar” para detener la máquina.

2 Si el hilo superior está roto, enhebre de nuevo el hilo superior. Si el hilo de la bobina se rompe, pulse y siga las instrucciones que se indican en los pasos del 1 al 6 de la sección anterior para volver a colocar la bobina.

3 Pulse **V-/+**.

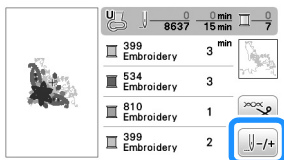

4 Pulse **V-1**, **V-10** o **V-100** para hacer retroceder la aguja el número de puntadas correcto antes del punto en el que se rompió el hilo.

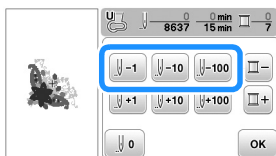

Recuerde

- Si no puede retroceder hasta el punto en el que se rompió el hilo, pulse para seleccionar el color y vaya a la posición de inicio de ese color y, a continuación, utilice **V+1**, **V+10** o **V+100** para avanzar hasta un poco antes del lugar en el que se rompió el hilo.

5 Pulse **OK** para regresar a la pantalla inicial.

6 Pulse (botón del elevador del pie prensatela) para bajar el pie prensatela y, a continuación, pulse el botón de “inicio/parar” para continuar con el bordado.

■ Seguir bordando después de desactivar la máquina

El número de puntada y el color actuales se guardan cuando se deja de bordar. La próxima vez que se encienda la máquina, tendrá la opción de continuar o eliminar el patrón.

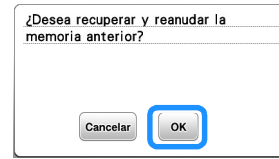

Bajada automática del pie de bordado

Puede elegir un ajuste para bajar automáticamente el pie de bordado al comienzo del bordado.

1 Pulse para visualizar la pantalla de ajustes y vaya a la página 3 pulsando .

2 Ajuste [Bajada automática del pie de bordado] a [ON].

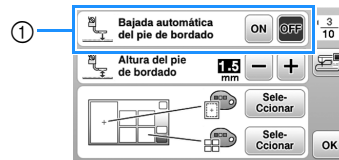



① Cuando seleccione [ON], si pulsa el botón de “inicio/parar” con el pie prensatela levantado, el pie prensatela baja automáticamente antes de empezar a bordar.

Ajustar la tensión del hilo

Ha cambiado la tensión del hilo superior.

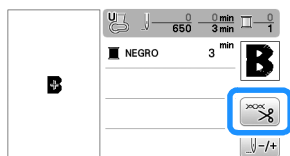
- 1 Pulse .



- 2 Pulse  para aflojar la tensión del hilo superior. (El número de tensión disminuirá).
Pulse  para aumentar la tensión del hilo superior. (El número de tensión aumentará).

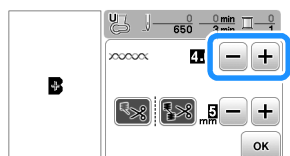

- 3 Pulse .

■ Corregir la tensión del hilo

La tensión es la adecuada cuando el hilo superior solo se puede ver en el revés (parte inferior) de la tela.



- ① Derecho (parte superior) de la tela
② Revés (parte inferior) de la tela

■ El hilo superior está demasiado tenso

El hilo de la bobina podrá verse en el derecho (parte superior) de la tela. En este caso, disminuya la tensión del hilo superior.

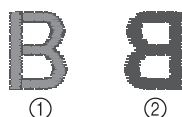

- ① Derecho (parte superior) de la tela
② Revés (parte inferior) de la tela



■ El hilo superior está demasiado flojo

El hilo superior está suelto. En este caso, aumente la tensión del hilo superior.



- ① Derecho (parte superior) de la tela
② Revés (parte inferior) de la tela

Nota

- Si el hilo superior no está enhebrado correctamente o la bobina no está bien colocada, es posible que no se pueda ajustar la tensión adecuada del hilo. Si no es posible ajustar la tensión adecuada del hilo, vuelva a enhebrar el hilo superior y coloque la bobina correctamente.
- Con el ajuste de [Tensión de bordado] en la pantalla de ajustes, la tensión del hilo superior puede ajustarse para el bordado. El ajuste que se seleccione se aplicará a todos los patrones. Durante el bordado, si la tensión global del hilo superior es excesiva o escasa, modifíquela en la pantalla de ajustes. Pulse  para aumentar la tensión del hilo superior y pulse  para disminuir la tensión superior. Si un patrón de bordado individual necesita ajustes adicionales, consulte "Ajustar la tensión del hilo" en la página 37.



Ajustar la caja de la bobina (sin tornillo de color)

La caja de la bobina (sin tornillo de color) puede ajustarse cuando se necesiten cambios de tensión de la bobina para adaptarse a los distintos hilos de la bobina. Consulte "Bordar acabados atractivos" en la página 27.

Para ajustar la tensión de la bobina para la función de bordado, utilizando la caja de la bobina (sin tornillo de color), gire el tornillo de cabeza ranurada (-) con un destornillador (pequeño).

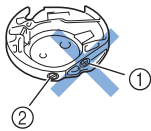

- ① No gire el tornillo Phillips (+).
- ② Ajuste con un destornillador (pequeño).

■ Tensión correcta

El hilo superior puede verse ligeramente en el revés de la tela.



- ① Derecho
- ② Revés

■ El hilo de la bobina está demasiado flojo

El hilo de la bobina es visible en el derecho de la tela.

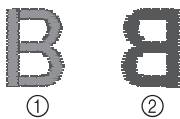

- ① Derecho
- ② Revés

En ese caso, gire el tornillo de cabeza ranurada (-) en el sentido de las agujas del reloj, teniendo cuidado de no apretarlo demasiado, aproximadamente de 30 a 45 grados para aumentar la tensión de la bobina.

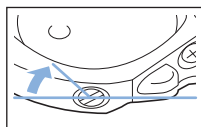

■ El hilo de la bobina está demasiado tenso

El hilo superior en el derecho de la tela parece levantarse/ondularse y el hilo de la bobina no se ve en el revés de la tela.

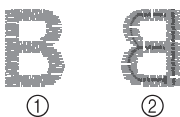

- ① Derecho
- ② Revés

En ese caso, gire el tornillo de cabeza ranurada (-) hacia la izquierda, teniendo cuidado de no aflojarlo demasiado, aproximadamente de 30 a 45 grados para disminuir la tensión de la bobina.

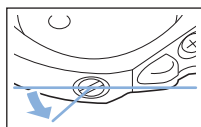

⚠ AVISO

- Al ajustar la caja de la bobina, asegúrese de retirar la bobina de la caja de la bobina.
- NO ajuste la posición del tornillo Phillips (+) de la caja de la bobina, ya que puede dañar la caja de la bobina y dejarla inservible.
- Si resulta difícil girar el tornillo de cabeza ranurada (-), no ejerza fuerza. Si gira demasiado el tornillo o ejerce fuerza en cualquiera de las direcciones (de rotación), la caja de la bobina podría dañarse. Si se producen daños, es posible que la caja de la bobina no mantenga la tensión adecuada.

Utilizar la función de corte automático del hilo (corte al final del color)

La función de corte automático del hilo cortará el hilo al final del bordado de cada color. Esta función está activada inicialmente. Para desactivarla, pulse la tecla y después .

- 1 Pulse .

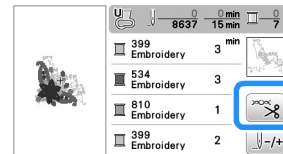

- 2 Pulse para desactivar la función de corte automático del hilo.

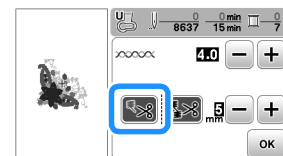



→ La tecla se mostrará como .

- Cuando se borde un solo color de hilo, la máquina se detendrá sin cortar el hilo.

- 3 Pulse para regresar a la pantalla inicial.

Uso de la función de corte del hilo sobrante (corte de salto de puntada)

La función de corte del hilo sobrante  cortará automáticamente los saltos de hilos sobrantes en el color. No puede utilizarse el bastidor de bordado (pequeño). Esta función está activada inicialmente. Para desactivarla, pulse la tecla  y después .

* El ajuste personalizado se mantiene después de apagar y encender la máquina.

⚠ AVISO

- El carro de la unidad de bordado se moverá. Mantenga las manos, etc., alejadas del carro. Si lo hiciera, podría recibir lesiones.

ABCDEF

① Salto de puntada

①



💡 Nota

- Al activar esta función, utilice una aguja de punta redonda 75/11 para patrones de bordado (no incluida) con saltos de puntada cortos, como los caracteres alfabéticos. El uso de otras agujas puede hacer que el hilo se rompa.

■ Seleccionar la longitud del salto de puntada que no se cortará

Cuando se activa la función de corte del hilo sobrante , puede seleccionar la longitud en la que empezará el corte de saltos de puntada.

* El ajuste personalizado se mantiene después de apagar y encender la máquina.

Pulse  o  para seleccionar la longitud del salto de puntada.

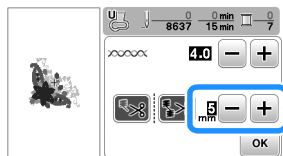

Por ejemplo: Pulse  para seleccionar 25 mm (1 pulgada) y la máquina no cortará un salto de puntada de 25 mm o menos antes de moverse a la siguiente puntada.



📖 Recuerde

- Si un diseño tiene muchos cortes, se recomienda seleccionar un ajuste de corte de salto de puntada superior para reducir la cantidad de hilos sobrantes en el revés de la tela.
- Cuanto mayor sea el número de la longitud del salto de puntada seleccionado, menos veces cortará la máquina. En ese caso, quedarán más saltos de puntada en la superficie de la tela.

Bordar los patrones de aplique

Cuando la pantalla del orden de bordado de los colores muestre [ (MATERIAL DEL APLIQUE)], [ (POSICIÓN DEL APLIQUE)] o [ (APLIQUE)], siga el procedimiento que se describe a continuación.

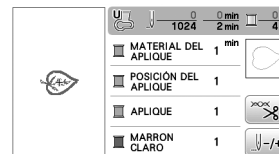

Materiales necesarios

- Tela para el aplique
- Tela para la base del aplique
- Material estabilizador
- Pegamento para tela o pulverizador adhesivo temporal
- Hilo para bordar

💡 Nota

- No aparecerán los nombres y los números correctos de los colores de hilo que se utilizarán. Seleccione los colores de hilo en función de los colores del patrón del aplique.

■ 1. Crear un aplique

1 Coloque material estabilizador en el revés de la tela del aplique.

2 Cosa la línea de corte de la pieza de aplique. Quite la tela del aplique del bastidor de bordado y luego corte con cuidado por la línea de corte cosida.

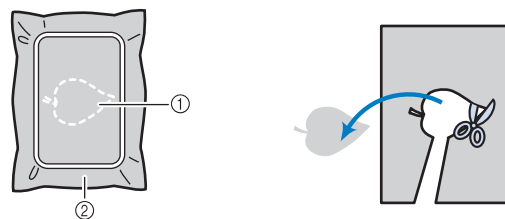
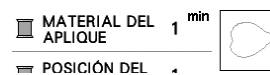

- ① Contorno del aplique
- ② Material de aplique

💡 Nota

- Si el aplique se corta por la parte interior de la línea de corte, es posible que no pueda pegarse correctamente en la tela. Por lo tanto, corte el aplique con cuidado por la línea de corte.
- Después de cortar la pieza de aplique, retire los restos de hilo con cuidado.

2. Coser la posición del aplique en la tela base

1 Cosa la posición del aplique.

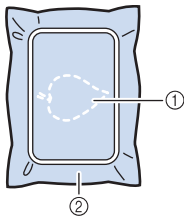

- ① Posición del aplique
- ② Material base

2 Retire el bastidor de bordado de la unidad de bordado.

Nota

- No retire la tela base del bastidor de bordado hasta que haya terminado la costura.

3. Pegar el aplique en la tela base

1 Aplique un poco de pegamento para tela o pulverizador adhesivo temporal en la parte posterior del aplique y luego péguelo en la tela base dentro del contorno de la posición cosida en el paso 1 de la sección "2. Coser la posición del aplique en la tela base".

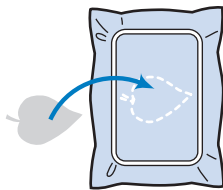

Nota

- Si no puede pegar el aplique en la tela base con pegamento para tela o pulverizador adhesivo temporal, hilvánelo firmemente en su lugar con puntadas de hilvanado.
- Si se utiliza tela fina para el aplique, refuércela y fíjela en su lugar con una hoja adhesiva para planchar. Se puede utilizar una plancha para pegar el aplique en su lugar.

2 Después de pegar el aplique, coloque el bastidor de bordado en la máquina.

Enhebre la máquina con el hilo para bordar, baje la palanca del pie prensatela y luego pulse el botón de "inicio/parar" para bordar el aplique.

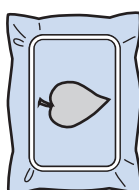
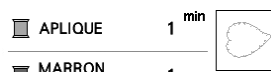

3 Termine de bordar el resto del patrón.

Utilizar un patrón de marcos/escudos para crear un aplique

Puede utilizar patrones de marcos/escudos del mismo tamaño y forma para crear aplique. Borde un patrón de costura con una puntada recta y otro con una puntada de satén.

Método 1

1 Seleccione un patrón de marco/escudo con puntada recta. Borde el patrón en el material de aplique y recorte con precisión alrededor del contorno.

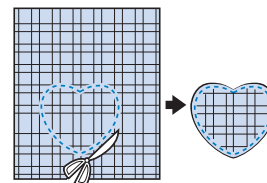
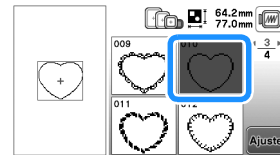

2 Borde el mismo patrón como se indica a partir del paso 1 sobre la tela base.

Aplique una fina capa de pegamento para tela o pulverizador adhesivo temporal en la parte trasera del aplique creado en el paso 1. Coloque el aplique sobre la tela base, alineando las formas.

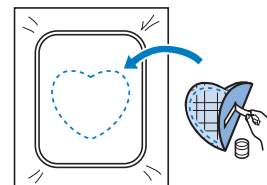

3 Seleccione el patrón de marco/escudo con puntada de satén de la misma forma que el aplique. Borde sobre el aplique y la tela base como se indica a partir del paso 2 para crear el aplique.

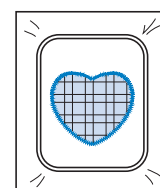
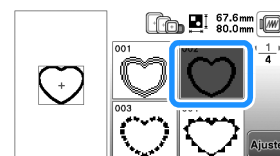

■ Método 2

- 1 Seleccione un patrón de marco/escudo con puntada recta y borde el patrón sobre la tela base.

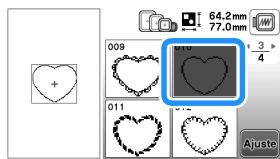

- 2 Coloque la tela con aplique encima del patrón bordado en el paso 1 y borde el mismo patrón en la tela con aplique.
 - Asegúrese de que la tela del aplique cubra totalmente la línea punteada.

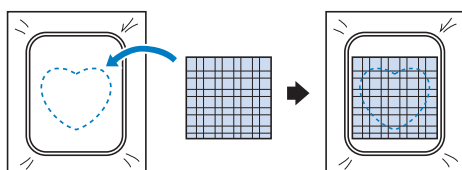

- 3 Quite el bastidor de bordado de la unidad de bordado y recorte alrededor de las puntadas de la tela con aplique.

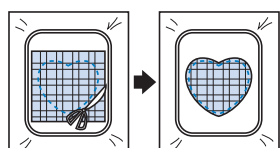

Nota

- No retire la tela del bastidor de bordado para cortarla. Tampoco tire de la tela. De lo contrario, la tela podría soltarse del bastidor.

- 4 Vuelva a colocar el bastidor de bordado en la unidad de bordado.
- 5 Seleccione el patrón del bastidor de la puntada para satén que tenga la misma forma que el aplique y borde el patrón de puntadas para satén para crear un aplique.
 - No cambie las medidas ni la posición del patrón.

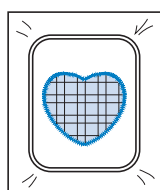
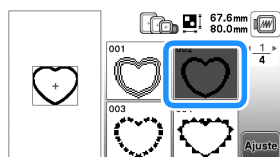

Patrones de bordado divididos

Pueden bordarse patrones de bordado divididos creados con PE-DESIGN Ver.7 o posterior, o con PE-DESIGN NEXT. Con los patrones de bordado divididos, los diseños de bordado que son más grandes que el bastidor se dividen en varias secciones, que se combinan para crear un solo patrón una vez finalizado el bordado de cada sección.

Si desea más información acerca de la creación de patrones de bordado divididos, así como si desea instrucciones de bordado más detalladas, consulte el Manual de instrucciones que se entrega con PE-DESIGN Ver.7 o posterior, o con PE-DESIGN NEXT.

- 1 Inserte la unidad flash USB que contiene el patrón de bordado dividido que ha creado y luego seleccione el patrón del bordado dividido que desea bordar.
 - Para obtener más información, consulte la "Recuperar patrones de bordado" en la página 47.



- 2 Seleccione la sección **Aa** que desea bordar y pulse **Ajuste**.

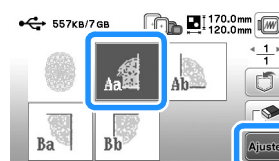

- Seleccione las secciones en orden alfabético.

- 3 Pulse **Finición** y pulse **Bordado**.

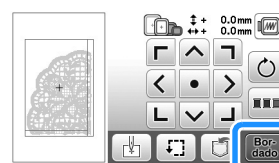

- 4 Pulse el botón de "inicio/parar" para bordar la sección del patrón.
- 5 Una vez finalizado el bordado, aparecerá la siguiente pantalla. Pulse **OK**.

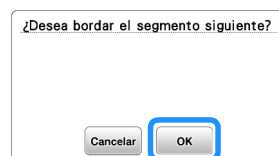

→ Se muestra una pantalla en la que se puede seleccionar una sección del patrón de bordado dividido.

- 6 Repita los pasos del 2 al 5 para bordar las secciones restantes del patrón.

Editar patrones (pantalla de edición de patrones)

Al seleccionar un patrón en la pantalla de selección de patrones y pulsar **Ajuste**, se muestra la pantalla de edición de patrones. Después de pulsar cualquiera de las teclas para editar el patrón, pulse **OK** para volver a la pantalla anterior. Para finalizar toda la edición, pulse **Fin edición** para continuar en la pantalla de ajustes del bordado.

AVISO

- Cuando revise el patrón, compruebe la pantalla de bastidores de bordado disponibles y use el adecuado. Si utiliza un bastidor de bordado que no se muestra como disponible en la pantalla, el pie prensatela podría chocar contra el bastidor y causar lesiones o daños.

■ Pantalla de edición de patrones

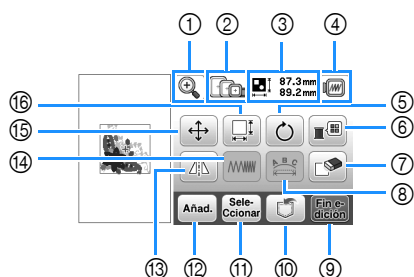

Recuerde

- Si la pantalla correspondiente a la tecla es de color gris, no podrá usar la función para el patrón de costura seleccionado.

Nº	Tecla	Explicación
	Nombre de la tecla	
①		Pulse esta tecla para ampliar el patrón en la pantalla.
	Tecla de ampliación	
②		Muestra los bastidores de bordado que pueden utilizarse (página 31).
	Bastidor de bordado	
③		Muestra el tamaño del patrón combinado completo.
	Tamaño del patrón	
④		Pulse esta tecla para ver la imagen bordada. Pulse para seleccionar el bastidor utilizado en la vista previa.
	Tecla de vista preliminar	
⑤		Muestra el tamaño del patrón combinado completo. 61.6mm / 76.9mm
	Tamaño del patrón	
⑥		Pulse esta tecla para girar el patrón. Pulse para regresar a la posición inicial del patrón.
	Tecla de giro	
⑦		Pulse esta tecla para borrar el patrón seleccionado (perfilado en rojo).
	Tecla de borrado	
⑧		Pulse esta tecla para ver la pantalla para editar fuentes. (página 43)
	Tecla de edición de fuentes	
⑨		Pulse esta tecla para abrir la pantalla de ajustes de bordado. (página 44)
	Tecla Fin edición	
⑩		Pulse esta tecla para guardar patrones en la memoria de la máquina o en la unidad flash USB. Los patrones también se pueden transferir a un ordenador mediante una conexión de red inalámbrica. (página 47)
	Tecla de memoria	
⑪		Cuando seleccione un patrón combinado, utilice esta tecla para seleccionar una parte del patrón para editarla. El patrón seleccionado aparece rodeado por un cuadro rojo.
	Tecla de selección de patrón	
⑫		Pulse esta tecla para añadir otro patrón de bordado al patrón que se visualiza en dicho momento.
	Tecla de adición	
⑬		Pulse esta tecla para crear un efecto espejo horizontal del patrón seleccionado.
	Tecla de efecto espejo horizontal	
⑭		Pulse esta tecla para cambiar la densidad del hilo para algunos patrones de caracteres alfabéticos y patrones de marcos/escudos.
	Tecla de densidad del hilo	
⑮		Pulse esta tecla para mover el patrón. Use para mover el patrón en la dirección indicada por la flecha. Pulse para centrar el patrón.
	Tecla Mover	

Nº	Tecla	Explicación
	Nombre de la tecla	
⑤		Pulse esta tecla para girar el patrón. Pulse para regresar a la posición inicial del patrón.
	Tecla de giro	
⑥		Pulse esta tecla para cambiar los colores del patrón seleccionado. Pulse o para seleccionar la marca del hilo. Pulse o para seleccionar el color que desea cambiar. Pulse o toque el color de la paleta para seleccionar un nuevo color. Pulse para volver al color inicial.
	Tecla de paleta de hilos	
⑦		Pulse esta tecla para borrar el patrón seleccionado (perfilado en rojo).
	Tecla de borrado	
⑧		Pulse esta tecla para ver la pantalla para editar fuentes. (página 43)
	Tecla de edición de fuentes	
⑨		Pulse esta tecla para abrir la pantalla de ajustes de bordado. (página 44)
	Tecla Fin edición	
⑩		Pulse esta tecla para guardar patrones en la memoria de la máquina o en la unidad flash USB. Los patrones también se pueden transferir a un ordenador mediante una conexión de red inalámbrica. (página 47)
	Tecla de memoria	
⑪		Cuando seleccione un patrón combinado, utilice esta tecla para seleccionar una parte del patrón para editarla. El patrón seleccionado aparece rodeado por un cuadro rojo.
	Tecla de selección de patrón	
⑫		Pulse esta tecla para añadir otro patrón de bordado al patrón que se visualiza en dicho momento.
	Tecla de adición	
⑬		Pulse esta tecla para crear un efecto espejo horizontal del patrón seleccionado.
	Tecla de efecto espejo horizontal	
⑭		Pulse esta tecla para cambiar la densidad del hilo para algunos patrones de caracteres alfabéticos y patrones de marcos/escudos.
	Tecla de densidad del hilo	
⑮		Pulse esta tecla para mover el patrón. Use para mover el patrón en la dirección indicada por la flecha. Pulse para centrar el patrón.
	Tecla Mover	

Nº	Tecla	Explicación
	Nombre de la tecla	
16		Pulse esta tecla para cambiar las medidas del patrón. : Amplía el patrón manteniendo las proporciones. : Reduce el patrón manteniendo las proporciones. : Estira el patrón horizontalmente. : Reduce el patrón horizontalmente. : Estira el patrón verticalmente. : Reduce el patrón verticalmente. : Recupera el tamaño original del patrón. : Cambia el tamaño de los patrones de caracteres.
	Tecla de tamaño	

Pantalla de edición de fuentes

Se mostrará la pantalla para editar fuentes al pulsar en la pantalla de edición de patrones.

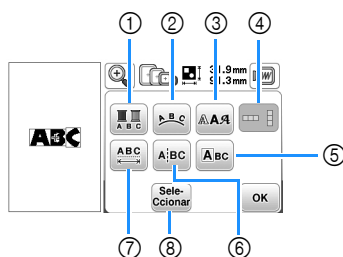

Nº	Tecla	Explicación
	Nombre de la tecla	
1		Pulse esta tecla si desea cambiar el color del hilo para cada carácter en el bordado de caracteres. Puesto que la máquina se detiene al final de cada carácter, el hilo superior se cambia a medida que se borda. Vuelva a pulsar esta tecla para cancelar el ajuste.
	Tecla multicolor	
2		Pulse esta tecla para cambiar la configuración de un patrón de caracteres. Al seleccionar un arco (), utilice y para cambiar el grado del mismo. : rebaja el arco. : aumenta el arco. Al seleccionar , y cambian a y . Puede aumentar o disminuir la inclinación. Para distribuir el espaciado entre los patrones de caracteres en la línea, pulse .
	Tecla de adornos	
3		Pulse esta tecla para cambiar la fuente de los caracteres seleccionados. En función de la fuente seleccionada, es posible que no pueda cambiar la fuente.
	Tecla de fuente	
4		Pulse esta tecla para cambiar entre texto escrito en sentido vertical y horizontal. (Solo para fuentes japonesas)
	Tecla de texto vertical/horizontal	

Nº	Tecla	Explicación
	Nombre de la tecla	
5		Pulse esta tecla para editar cada carácter por separado. Si pulsa , seleccione el carácter utilizando para cambiar el tamaño. Si pulsa , seleccione el carácter utilizando para cambiar la fuente.
	Tecla de edición de caracteres	
6		Pulse esta tecla para dividir el texto entre caracteres para que pueda editarse por separado. Utilice para seleccionar dónde se va a separar el patrón y, a continuación, pulse para separarlo. Cualquier patrón dividido no puede volverse a combinar.
	Tecla de división de texto	
7		Pulse esta tecla para cambiar el espacio de patrones de caracteres. Pulse para seleccionar dónde se va a separar el patrón y, a continuación, pulse para separarlo. Cualquier patrón dividido no puede volverse a combinar.
	Tecla de espacio entre caracteres	
8		Cuando seleccione un patrón combinado, utilice esta tecla para seleccionar una parte del patrón para editarla. El patrón seleccionado aparece rodeado por un cuadro rojo. Si se utilizó la tecla de salto de línea al introducir texto, podrá seleccionar líneas individuales.
	Tecla de selección	

Editar patrones (pantalla de ajustes de bordado)

Al pulsar **Fin edición** en la pantalla de edición, se muestra la pantalla de ajustes de bordado. Después de editar el patrón, pulse **Bor-dado** para pasar a la pantalla de bordado.

■ Pantalla de ajustes de bordado

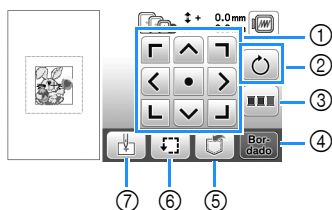

Nº	Tecla	Explicación
	Nombre de la tecla	
①		Pulse estas teclas para mover el patrón en la dirección que indica la flecha. (Pulse la tecla central para volver a colocar el patrón en el centro de la zona de bordado.) (página 44)
	Tecla Mover	
②		Pulse esta tecla para girar todo el patrón. Pulse para regresar a la posición inicial del patrón.
	Tecla de giro	
③		Pulse esta tecla para redistribuir la secuencia de puntadas para patrones combinados.
	Tecla de clasificación de color	
④		Pulse esta tecla para acceder a la pantalla de bordado.
	Tecla de bordado	
⑤		Pulse esta tecla para guardar patrones en la memoria de la máquina o en la unidad flash USB. Los patrones también se pueden transferir a un ordenador mediante una conexión de red inalámbrica. (página 47)
	Tecla de memoria	
⑥		Pulse esta tecla para comprobar la posición del patrón. (página 33)
⑦		Pulse esta tecla para alinear la posición inicial de la aguja con la posición del patrón. (página 44)
	Tecla de punto inicial	

Alinear el patrón y la posición de la aguja

Ejemplo: Alinear el lado izquierdo inferior de un patrón y la posición de la aguja

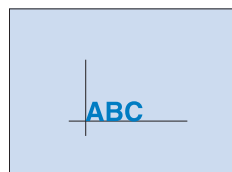

- 1 Marque la posición de inicio del bordado en la tela, como se indica.

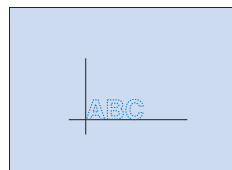

- 2 Pulse .

- 3 Pulse y pulse **OK**.

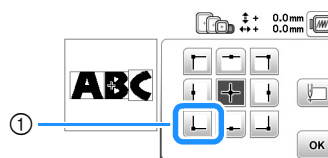

- ① Posición de inicio
→ La posición de la aguja se desplaza a la esquina inferior izquierda del patrón (el bastidor de bordado se desplaza de tal manera que la aguja se coloca correctamente).

- 4 Utilice para alinear la aguja y la marca en la tela, pulse **Bor-dado** y comience a bordar el patrón.

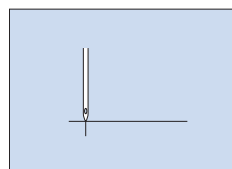
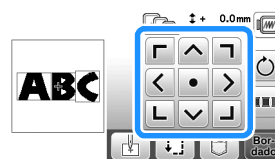

Bordar caracteres enlazados

Siga el procedimiento que se describe a continuación para bordar caracteres enlazados en una sola fila cuando todo el patrón sobresale del bastidor de bordado.

Ejemplo: Enlazar "DEF" a los caracteres "ABC" utilizando un bastidor de bordado de 10 cm x 10 cm (4 pulgadas x 4 pulgadas) (se vende por separado con algunos modelos)

- 1 Seleccione los patrones de caracteres para "ABC", y luego pulse **Ajuste** y **Fin. edición**.
- 2 Pulse **↓**.
- 3 Pulse **↓** y después pulse **OK**.

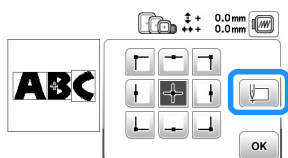

→ La aguja se coloca en la esquina inferior izquierda del patrón. El bastidor de bordado se mueve para que la aguja se coloque correctamente.

- 4 Pulse **Bordado**.
- 5 Baje el pie de bordado y, a continuación, pulse el botón de "inicio/parar" para empezar a bordar.
- 6 Una vez bordados los caracteres y cortados los hilos, quite el bastidor de bordado y pulse **OK** para [Bordado terminado].

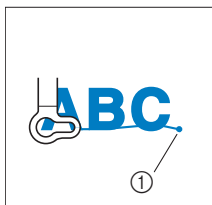

① Final del bordado

- 7 Vuelva a colocar la tela en el bastidor de bordado de forma que el lado derecho de la letra "C" quede parcialmente dentro del bastidor de bordado, y procurando que las letras queden rectas y niveladas. A continuación, vuelva a colocar el bastidor para poder bordar el resto de los caracteres ("DEF").

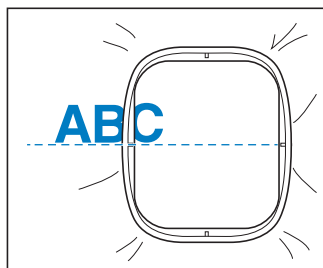

- 8 Pulse **Cancelar** para cancelar los patrones de caracteres actuales.
- 9 Seleccione los patrones de caracteres para "DEF", y luego pulse **Ajuste** y **Fin. edición**.
- 10 Pulse **↓**.
- 11 Pulse **↓** y después pulse **OK**.
→ La aguja se coloca en la esquina inferior izquierda del patrón. El bastidor de bordado se mueve para que la aguja se coloque correctamente.
- 12 Utilice **←**, **→**, **↑**, **↓** para alinear la aguja con el extremo del bordado del patrón anterior.

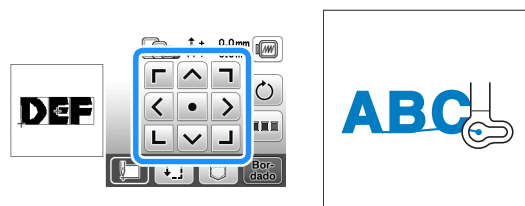

- 13 Pulse **Bordado**.
- 14 Baje el pie de bordado y pulse el botón de "inicio/parar" para empezar a bordar los patrones de caracteres restantes.



Clasificar el color del hilo

Esta función permite bordar y sustituir el carrete de hilo un número mínimo de veces.

Antes de comenzar a bordar, pulse  en la pantalla de ajustes de bordado para cambiar el orden de bordado y ordenarlo según los colores del hilo.

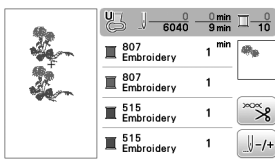
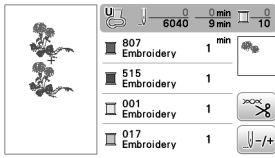

1 Pulse .

* Vuelva a pulsar  para comprobar los colores del hilo ordenados.

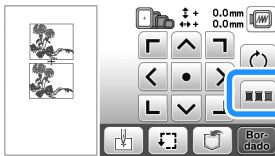

El orden de los colores de bordado se redistribuye y se clasifica según los colores del hilo.

Vuelva a pulsar  en la pantalla de ajustes de bordado para cancelar la clasificación de color y bordar con el orden original de los colores de bordado.

Nota

- Esta función no está disponible para diseños superpuestos.

Utilizar la función de memoria

■ Medidas de precaución relativas a los datos de bordado

⚠ AVISO

- Al utilizar datos de bordado distintos de nuestros patrones originales, la aguja o el hilo podrían romperse al bordar con una densidad de puntada demasiado fina o al bordar más de tres puntadas solapadas. En ese caso, utilice uno de nuestros sistemas originales de diseño de datos para editar los datos de bordado.

□ Tipos de datos de bordado que se pueden utilizar

Con esta máquina solo se pueden utilizar archivos de datos de bordado con extensión .pes, .phc, .pen y .dst. Si intenta utilizar datos distintos a los indicados puede provocar un mal funcionamiento de la máquina.

□ Tamaño del patrón de bordado

Esta máquina es compatible con patrones de bordado de hasta un máximo de 26 cm × 16 cm (aprox. 10-1/4 pulgadas × 6-1/4 pulgadas).

□ Unidad flash USB

Es posible que algunas unidades flash USB no puedan utilizarse con esta máquina. Para más detalles, visite nuestro sitio web " <http://s.brother/cphan/> ".

□ Medidas de precaución al utilizar un ordenador para crear y guardar los datos

Para el nombre del archivo/carpeta, se recomienda utilizar las 26 letras del alfabeto (mayúsculas y minúsculas), los números del 0 al 9, "-" y "_".

□ Datos de bordado Tajima (.dst)

- Los datos .dst se muestran, por nombre de archivo, en la pantalla de lista de patrones (la imagen en miniatura real no puede verse en pantalla).
- Ya que los datos Tajima (.dst) no contienen información específica sobre los colores de hilo, se muestran con nuestra secuencia de colores predeterminada. Compruebe la vista preliminar y cambie los colores de hilo como desee.

Guardar patrones de bordado

Puede guardar patrones de bordado que haya personalizado en la memoria de la máquina o en la unidad flash USB. También puede transferir los patrones a su ordenador a través de una red inalámbrica.

Nota

- No desactive la máquina mientras se muestre la pantalla [Guardando...]. Perderá el patrón que está guardando.

- 1 Pulse  cuando el patrón que desea guardar esté en la pantalla de edición de patrones o en la pantalla de ajustes de bordado.



- 2 Cuando guarde el patrón de bordado en una unidad flash USB, inserte la unidad flash USB en el puerto USB de la máquina.

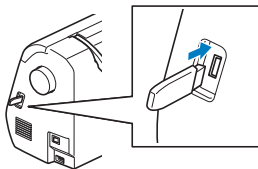

- 3 Seleccione el destino para empezar a guardar.

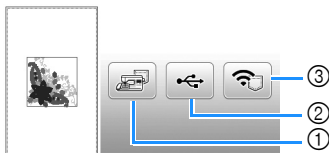

- 1 Guardar en la memoria de la máquina.
- 2 Guardar en la unidad flash USB.
El patrón se guarda en una carpeta llamada "bPocket".
- 3 Permite guardar provisionalmente en el bolsillo de la función inalámbrica.
Para consultar el procedimiento detallado, consulte el manual de PE-DESIGN (versión 11 o posterior).
* Los patrones de bordado guardados en el bolsillo de la función inalámbrica se borrarán del bolsillo cuando se apague la máquina. Importe los patrones de bordado a PE-DESIGN (versión 11 o posterior) antes de apagar la máquina.

Recuperar patrones de bordado

Recupere patrones de bordado guardados en la memoria de la máquina o en una unidad flash USB, o transferidos a través de una red inalámbrica.

- 1 Cuando recupere los patrones de bordado desde una unidad flash USB, inserte la unidad flash USB en el puerto USB de la máquina.
Para recuperar los patrones de bordado a través de la red inalámbrica, utilice PE-DESIGN (versión 11 o posterior) o Design Database Transfer para transferir los patrones por adelantado. Si desea más información acerca de cómo transferir patrones de bordado, consulte el manual de PE-DESIGN o Design Database Transfer.

- 2 Pulse .

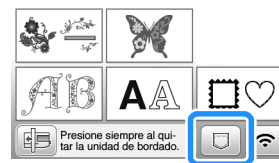

- 3 Pulse el destino deseado y seleccione el patrón de bordado deseado.

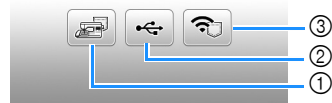

- 1 Recuperar de la memoria de la máquina.
- 2 Recuperar de una unidad flash USB.
- 3 Recuperar los patrones de bordado cargados en el bolsillo de la función inalámbrica a través de la red inalámbrica.
Para consultar el procedimiento detallado, consulte el manual de PE-DESIGN (versión 11 o posterior) o Design Database Transfer.
* Los patrones de bordado que se cargaron a través de la red inalámbrica se borrarán de la máquina al apagarla. Si es necesario, guarde los patrones en la memoria de la máquina. (página 47)

Recuerde

- Si el patrón de bordado a recuperar se encuentra en una carpeta de la unidad flash USB, pulse la tecla para dicha carpeta. Pulse  para regresar a la pantalla anterior.

4 Pulse .





 **Recuerde**

- Si pulsa , el patrón de bordado seleccionado se eliminará definitivamente.
- Al guardar un patrón recuperado, pulse las teclas siguientes.

1. Pulse .



2. Pulse la tecla del destino deseado.

-  : Guarda el patrón en la máquina.
-  : Guarda el patrón en la unidad flash USB.
-  : Guarda el patrón provisionalmente en el bolsillo de la función inalámbrica.

Capítulo 3 ANEXO

Cuidados y mantenimiento

⚠ AVISO

- **Desconecte el cable de alimentación antes de limpiar la máquina, ya que en caso contrario podrían producirse lesiones o recibir descargas eléctricas.**

Limpeza de la LCD

Si la pantalla LCD está sucia, límpiela con un paño seco suave.

Limpeza de la superficie de la máquina

Para limpiar la suciedad de la máquina, escurra bien un paño suave empapado en agua (tibia).

Después de limpiar la máquina, séquela con un paño suave y seco.

Restricciones al lubricar la máquina

Para evitar que se averíe la máquina, no debe ser lubricada por el usuario.

Esta máquina se ha fabricado con la cantidad necesaria de aceite lubricante ya aplicada para garantizar así un funcionamiento correcto, lo que hace que la lubricación periódica sea innecesaria.

Si se producen problemas, como dificultades para girar la polea o ruidos anormales, deje de utilizar la máquina inmediatamente y póngase en contacto con su distribuidor Brother autorizado o con el servicio de reparaciones Brother autorizado más cercano.

Medidas de precaución al almacenar la máquina

No almacene la máquina en ninguno de los lugares que se describen a continuación ya que, de lo contrario, la máquina podría averiarse; por ejemplo, óxido causado por la condensación.

- Expuesta a temperaturas extremadamente altas
- Expuesta a temperaturas extremadamente bajas
- Expuesta a cambios de temperatura extremos
- Expuesta a humedad elevada o vapor
- Cerca de una llama, calefactor o aparato de aire acondicionado
- En el exterior o expuesta a la luz solar directa
- Expuesta a entornos con mucho polvo o grasa

💡 Nota

- Para prolongar la vida útil de esta máquina, enciéndala periódicamente y utilícela. Si almacena esta máquina durante un período de tiempo prolongado sin utilizarla, su eficacia puede verse reducida.

Limpiar la guía

Los resultados de la costura podrían no ser los deseados si se acumula pelusa y polvo en la caja de la bobina; por lo tanto, debería limpiarla periódicamente.

- 1 Pulse  (botón de posición de aguja) para levantar la aguja.
- 2 Desactive la máquina.
- 3 Desenchufe el cable de alimentación del enchufe hembra de alimentación que se encuentra en el lateral derecho de la máquina.
- 4 Retire la aguja y el pie de bordado.
 - Para obtener más información, consulte "Sustituir la aguja" en la página 23 y "Sustituir el pie de bordado" en la página 50.
- 5 Extraiga la unidad de bordado.
- 6 Quite la tapa de la bobina.
- 7 Extraiga la cubierta de la placa de la aguja.

■ Si hay un tornillo en la cubierta de la placa de la aguja

- 1 Utilice el destornillador en forma de L (o de disco) para quitar el tornillo de la cubierta de la placa de la aguja.

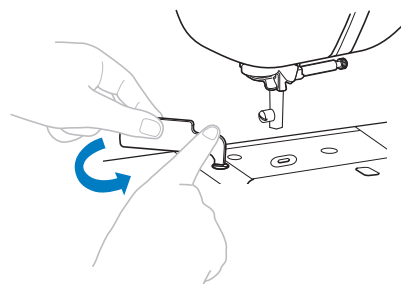

- 2 Agarre ambos lados de la cubierta de la placa de la aguja y, a continuación, deslícela hacia usted.

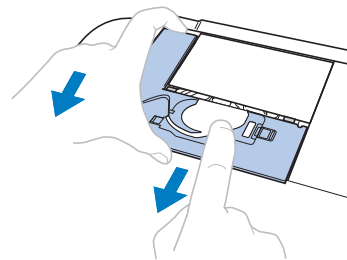

■ Si no hay ningún tornillo en la cubierta de la placa de la aguja

- 1 Agarre ambos lados de la cubierta de la placa de la aguja y, a continuación, deslícela hacia usted.

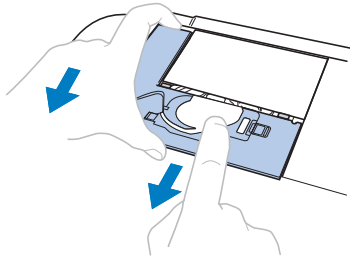

- 8 Agarre la caja de la bobina y tire de ella.

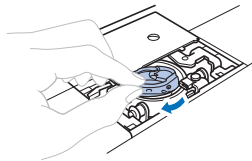

- 9 Utilice el cepillo de limpieza o una aspiradora para eliminar toda la pelusa y el polvo de la guía y del sensor del hilo de la bobina y la zona de alrededor.

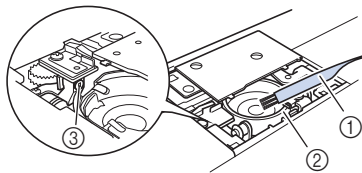

- ① Cepillo de limpieza
- ② Guía
- ③ Sensor del hilo de la bobina

💡 **Nota**

- No aplique aceite lubricante a la caja de la bobina.

- 10 Inserte la caja de la bobina de forma que la marca ▲ de la caja de la bobina quede alineada con la marca ● de la máquina.

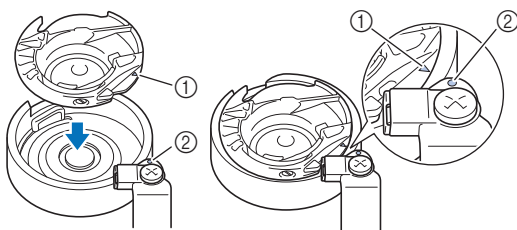

- Haga coincidir la marca ▲ con la marca ●.

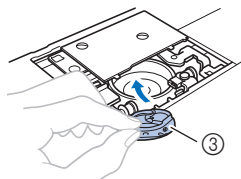

- ① Marca ▲
 - ② Marca ●
 - ③ Caja de la bobina
- Asegúrese de que los puntos indicados quedan alineados antes de colocar la caja de la bobina.

- 11 Inserte las lengüetas de la cubierta de la placa de la aguja en la placa de la aguja y luego deslice la cubierta hacia atrás. Vuelva a colocar la tapa de la bobina.

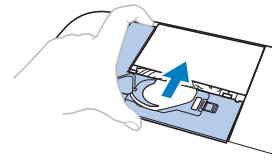

AVISO

- No utilice nunca una caja de la bobina que presente arañazos o rebabas. De hacerlo, el hilo superior podría engancharse, la aguja podría romperse o los resultados de las puntadas podrían no ser los deseados. Para adquirir una nueva caja de la bobina, póngase en contacto con el servicio de reparaciones Brother autorizado más cercano.
- Compruebe que la caja de la bobina esté colocada correctamente, ya que en caso contrario la aguja podría romperse.

El panel táctil no funciona correctamente

Si la pantalla no responde correctamente cuando toca una tecla (la máquina no realiza la operación ni realiza otra distinta), siga los pasos siguientes para realizar los ajustes adecuados.

- 1 Con el dedo en la pantalla, ponga el interruptor de la alimentación en la posición de apagado y vuelva a ponerlo en la posición de encendido.



→ Aparecerá la pantalla de ajuste del panel táctil.

- 2 Toque ligeramente el centro de cada +, siguiendo el orden del 1 al 5.

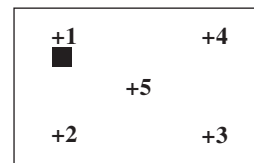

- 3 Apague y vuelva a encender la máquina.

Sustituir el pie de bordado

AVISO

- Utilice solo los pies de bordado diseñados específicamente para esta máquina. El uso de cualquier otro tipo de pie de bordado podría causar lesiones o averías en la máquina.

- 1 Pulse (+) (botón de posición de aguja) una o dos veces para subir la aguja.

2 Pulse .

- Si en la pantalla LCD aparece el mensaje [¿Desea bajar automáticamente el pie prensatela?], pulse  para continuar.

→ La pantalla cambia, y todas las teclas y botones de operación se bloquean (excepto .

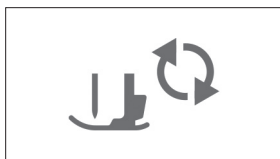
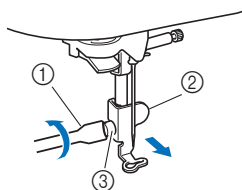
**3** Suba la palanca del pie prensatela.**4** Con el destornillador incluido, afloje el tornillo del pie de bordado y retire el pie.

- ① Destornillador
- ② Pie de bordado
- ③ Tornillo del pie de bordado

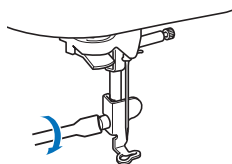
5 Sujete el pie de bordado en su posición con la mano derecha y, a continuación, apriete firmemente el tornillo del pie de bordado con el destornillador incluido.**6** Baje lentamente la palanca del pie prensatela.**7** Levante la palanca del pie prensatela para comprobar que el pie de bordado esté colocado firmemente.**8** Pulse  para desbloquear todas las teclas y botones.**Solución de problemas**

Si la máquina deja de funcionar correctamente, compruebe los siguientes problemas posibles antes de ponerse en contacto con el servicio de reparaciones. Usted mismo puede solucionar la mayor parte de los problemas. Si necesita más ayuda, Brother support web (Página web de soporte de Brother) ofrece las últimas preguntas frecuentes y consejos para la solución de problemas. Visítenos en "<http://s.brother/cphan/>". Si el problema persiste, póngase en contacto con su distribuidor Brother o con el servicio de reparaciones Brother autorizado más cercano.

Lista de síntomas

Compruebe los siguientes problemas posibles antes de ponerse en contacto con el servicio de reparaciones. Si la página de referencia es "*", póngase en contacto con su distribuidor Brother autorizado o con el servicio de reparaciones Brother autorizado más cercano.

Preparativos

Síntoma, Causa/solución	Referencia
No se puede enhebrar la aguja.	
La aguja no está en la posición correcta. <ul style="list-style-type: none"> • Pulse el botón de "Posición de aguja" para levantar la aguja. 	10
La aguja no está colocada correctamente.	23
La aguja está girada, doblada o la punta está desafilada.	23
El hilo superior está enhebrado incorrectamente. La palanca del enhebrador estará bajada cuando haga clic.	20
El ganchillo del enhebrador está doblado y no pasa por el ojo de la aguja.	*
La palanca del enhebrador no se puede mover ni colocar en su posición inicial.	*
No se puede bajar el pie prensatela con la palanca del pie prensatela.	
El pie prensatela se levantó utilizando el botón del "Elevador del pie prensatela".	10
El hilo de la bobina no se enrolla bien en la bobina.	
El hilo no pasa por la guía del hilo de la devanadora correctamente.	16
El hilo extraído de la guía del hilo de la devanadora se devanó incorrectamente en la bobina.	18
La bobina vacía no se colocó correctamente en la clavija.	16
Mientras se enrollaba la bobina, el hilo de la bobina se enrollaba por debajo de la base de la devanadora de bobina.	
El hilo se pasó incorrectamente por debajo del disco de pretensión de la guía del hilo de la devanadora. <ul style="list-style-type: none"> • Quite cualquier hilo enredado y luego devane la bobina. 	16
No se puede tirar del hilo de la bobina.	
La bobina está colocada incorrectamente.	19
No se ve nada en la pantalla LCD.	
El interruptor de la alimentación no está en la posición de encendido.	11
El enchufe del cable de alimentación no está conectado a una toma de corriente.	11
La pantalla LCD está empañada.	

Síntoma, Causa/solución	Referencia
Se ha formado condensación en la pantalla LCD. • Transcurridos unos instantes, el empañamiento desaparecerá.	–
Las teclas de operación no responden o la respuesta de las teclas es demasiado sensible.	
Ha pulsado las teclas con un guante puesto. Ha pulsado las teclas con la uña. Ha utilizado un lápiz táctil no electrostático. La sensibilidad de las teclas de operación no está definida para el usuario.	10, 13
La luz de cosido no se enciende.	
[Luz] se ha ajustado a [OFF] en la pantalla de ajustes.	12
La unidad de bordado no funciona.	
Unidad de bordado colocada incorrectamente.	25
El bastidor de bordado se colocó antes de inicializar la unidad.	25
No se puede recuperar un patrón de bordado a través de la red inalámbrica.	
No pueden recuperarse los patrones de bordado no disponibles para esta máquina. • Compruebe los datos de bordado y el mensaje que se muestra en la aplicación.	–

■ Durante el bordado

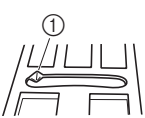
Síntoma, Causa/solución	Referencia
La máquina no funciona.	
No se ha pulsado el botón de "inicio/parar".	34
La clavija de la devanadora se encuentra en la posición derecha.	16
No se ha seleccionado ningún patrón.	31
El pie prensatela no está bajado.	34
No se ha bajado la palanca de fijación del bastidor. • Baje la palanca de fijación del bastidor después de instalar el bastidor de bordado.	29
La aguja se rompe.	
La aguja no está colocada correctamente.	23
El tornillo de la presilla de la aguja está suelto.	23
La aguja está girada o doblada.	23
Aguja o hilo inadecuados para la tela seleccionada.	23
El hilo superior está demasiado tenso.	37
El carrete de hilo se ha colocado incorrectamente.	16
Hay arañazos alrededor de la abertura de la placa de la aguja. * Hay una muesca en el lado izquierdo de la abertura de la placa de la aguja. No se trata de un arañazo.  ① Muesca	*
Hay arañazos alrededor de la abertura del pie prensatela.	*
Se aprecian arañazos en la caja de la bobina.	*
No se utiliza una bobina diseñada específicamente para esta máquina.	16
El hilo superior está enhebrado incorrectamente.	20

Síntoma, Causa/solución	Referencia
La bobina está colocada incorrectamente.	19
El pie de bordado no está colocado correctamente.	50
No hay colocado estabilizador en la tela que se borda.	27
Hilo de la bobina enrollado incorrectamente.	16
El hilo superior se rompe.	
La máquina no está enhebrada correctamente (tapa del carrete inadecuada, tapa del carrete suelta, el hilo no pasó por el enhebrador de la varilla, etc.).	20
Se ha utilizado hilo anudado o enganchado.	–
El hilo superior está demasiado tenso.	37
El hilo está enredado.	20
La aguja está girada, doblada o la punta está desafilada.	23
La aguja no está colocada correctamente.	23
Hay hendiduras junto al orificio del pie de bordado.	50, *
Se aprecian arañazos en la caja de la bobina.	*
Aguja o hilo inadecuados para la tela seleccionada.	23
No se utiliza una bobina diseñada específicamente para esta máquina.	16
El hilo se enreda en el revés de la tela.	
El hilo superior está enhebrado incorrectamente.	20
Aguja o hilo inadecuados para la tela seleccionada.	23
El hilo superior está demasiado tenso.	
El hilo de la bobina no está colocado correctamente.	19
El hilo de la bobina se rompe.	
La bobina está colocada incorrectamente.	19
Hilo de la bobina enrollado incorrectamente.	16
Se utiliza una bobina con hendiduras.	19
El hilo está enredado.	20
No se utiliza una bobina diseñada específicamente para esta máquina.	16
Frunces en la tela.	
Hay un error en el enhebrado del hilo superior o de la bobina.	16, 20
El carrete de hilo se ha colocado incorrectamente.	17
Aguja o hilo inadecuados para la tela seleccionada.	23
La aguja está girada, doblada o la punta está desafilada.	23
Puntadas sueltas	
La máquina no está enhebrada correctamente.	16, 20
La aguja está girada, doblada o la punta está desafilada.	23
La aguja no está colocada correctamente.	23
Hay polvo o pelusa debajo de la placa de la aguja.	49
No se completa el bordado	
La aguja está girada, doblada o la punta está desafilada.	23
La bobina está colocada incorrectamente.	19
El hilo superior está enhebrado incorrectamente.	20

Síntoma, Causa/solución	Referencia
Máquina muy ruidosa al bordar	
Hay trozos de hilo en la guía.	49
El hilo superior está enhebrado incorrectamente.	20
No se utiliza una bobina diseñada específicamente para esta máquina.	16
Hay orificios de la aguja o arañazos por fricción en la caja de la bobina.	*
La aguja toca la placa de la aguja.	
El tornillo de la presilla de la aguja está suelto.	23
La aguja está girada, doblada o la punta está desafilada.	23
La polea no gira con suavidad.	
El hilo está enredado en la caja de la bobina.	*



■ Después de bordar



Síntoma, Causa/solución	Referencia
La tensión del hilo no es correcta.	
El hilo superior está enhebrado incorrectamente.	20
La bobina está colocada incorrectamente.	19
Aguja o hilo inadecuados para la tela seleccionada.	23
Tensión del hilo incorrecta.	37
Hilo de la bobina enrollado incorrectamente.	16
La aguja está girada, doblada o la punta está desafilada.	23
No se utiliza una bobina diseñada específicamente para esta máquina.	16
El patrón de bordado no se borda correctamente.	
El hilo está enrollado.	20
Tensión del hilo incorrecta.	37
Tela no insertada correctamente en el bastidor (tela suelta, etc.).	28
Material estabilizador no colocado. <ul style="list-style-type: none"> Utilice siempre material estabilizador, especialmente con telas elásticas, ligeras, muy trenzadas o que encojan fácilmente. Consulte en un distribuidor Brother autorizado cuál es el estabilizador más adecuado. 	27
Había un objeto cerca de la máquina y el carro o el bastidor de bordado tropezó con él durante el bordado.	25
El material que sobresale del bastidor de bordado causa problemas. <ul style="list-style-type: none"> Estire una vez más el tejido en el bastidor de bordado para que el material que sobresale no cause problemas; gire el patrón y borde. 	27
Está bordando un tejido pesado y éste cuelga por la mesa. <ul style="list-style-type: none"> Si se realiza el bordado con el tejido colgando por la mesa, el movimiento de la unidad de bordado se verá perjudicado. Sujete el tejido mientras borda. 	34
Tela pillada o enganchada en algo. <ul style="list-style-type: none"> Detenga la máquina y coloque la tela de tal manera que no se enganche ni se quede pillada. 	-

Síntoma, Causa/solución	Referencia
El carro se movió al extraer o colocar el bastidor de bordado durante el bordado. <ul style="list-style-type: none"> Si el carro se mueve durante la labor, el patrón podría no quedar alineado. Tenga cuidado al extraer o colocar el bastidor de bordado. 	29
El estabilizador no está colocado correctamente; por ejemplo, es más pequeño que el bastidor de bordado.	27
El patrón de bordado no se borda en una posición determinada.	
La tela no se ha colocado en la posición adecuada en el bastidor de bordado. <ul style="list-style-type: none"> Utilice la hoja de bordado. 	29
Aparecen ondas en la superficie de la tela durante el bordado.	
La tensión del hilo no se ha ajustado correctamente.	37
No se utiliza la bobina de hilo para bordar especial para esta máquina.	27

Mensajes de error

Cuando se realizan operaciones incorrectas, los mensajes y recomendaciones de uso se mostrarán en la pantalla LCD. Siga las instrucciones en pantalla. Si pulsa  o realiza la operación correctamente mientras se muestra el mensaje de error, este desaparecerá.

	Mensajes de error	Causa/Solución
1	Ha ocurrido un fallo. Apague la máquina y vuelva a encenderla.	Este mensaje aparece si se produce una avería. Desactive la máquina y vuelva a activarla. Si sigue apareciendo este mensaje, póngase en contacto con su distribuidor Brother autorizado o con el servicio de reparaciones Brother autorizado más cercano.
2	Imposible cambiar la configuración de caracteres.	Este mensaje aparece si hay demasiados caracteres y no es posible bordar el carácter redondeado.
3	No se puede cambiar la fuente, ya que algunas letras no están incluidas en la fuente seleccionada.	Este mensaje aparece cuando la fuente del patrón de caracteres bordados se cambia por una que no tiene los caracteres utilizados en el patrón.
4	Imposible leer los datos de la costura seleccionada. Puede que los datos estén dañados. Apague la máquina y vuelva a encenderla.	Este mensaje aparece cuando se intenta recuperar los datos de un patrón que no es válido. Puesto que cualquiera de las siguientes puede ser la causa, revise los datos del patrón. <ul style="list-style-type: none"> • Los datos del patrón están dañados. • Ha intentado recuperar datos creados con un sistema de diseño de datos de otro fabricante. Desactive la máquina y vuelva a activarla para volver al estado normal.
5	Compruebe y enhebre de nuevo el hilo superior.	Este mensaje aparece cuando el hilo superior está roto o no está enhebrado correctamente, y se ha pulsado el botón de "inicio/parar", etc.
6	El volumen de datos es demasiado grande para esta costura.	Este mensaje aparece si los patrones que está editando ocupan demasiada memoria o si está editando demasiados patrones de la memoria.
7	Baje la palanca del pie prensatela.	Este mensaje se muestra si se pulsa un botón, por ejemplo el botón de "inicio/parar", con el pie prensatela levantado.
8	No hay suficiente memoria disponible para guardar.	Este mensaje se muestra si la memoria está llena y no es posible guardar el patrón.
9	No hay suficiente memoria disponible para guardar la costura. ¿Desea borrar otra costura?	Este mensaje se muestra si la memoria está llena y no es posible guardar el patrón. Pulse  y elimine un patrón guardado anteriormente para guardar el actual. Pulse  para regresar a la pantalla inicial sin guardar.
10	¿Desea recuperar y reanudar la memoria anterior?	Este mensaje aparece si la máquina se apaga al bordar y después se vuelve a activar. Pulse  para que la máquina vuelva al estado (posición del patrón y número de puntadas) en el que estaba cuando se apagó. Siga el procedimiento que se describe en "Si el hilo se rompe durante el bordado" en la página 36 para alinear la posición de la aguja y bordar el resto del patrón.
11	El patrón supera los límites del bastidor de bordado.	Este mensaje se muestra cuando se edita el patrón de caracteres bordados, por ejemplo al girarlo, de modo que ya no encaja en el bastidor de bordado.
12	El patrón supera los límites del bastidor de bordado. No añada caracteres adicionales.	Este mensaje se muestra cuando se edita el patrón de caracteres bordados añadiendo un salto de línea, de modo que ya no encaja en el bastidor de bordado.
13	El patrón supera los límites del bastidor de bordado. Esta función no se puede utilizar en este momento.	Este mensaje aparece cuando el patrón de caracteres bordados se cambia el tamaño o se cambia la orientación entre vertical/horizontal de modo que es demasiado grande para el bastidor de bordado.
14	Mantenimiento preventivo recomendado.	Cuando aparezca este mensaje, se recomienda llevar la máquina a un distribuidor Brother autorizado o al servicio de reparaciones Brother autorizado más cercano para que realicen una comprobación de mantenimiento periódica. Si bien este mensaje desaparecerá y la máquina continuará funcionando en cuanto se pulse  , el mensaje se mostrará varias veces más hasta que se efectúe la labor de mantenimiento correspondiente.

	Mensajes de error	Causa/Solución													
15	Los métodos de autenticación y cifrado utilizados por el punto de acceso de LAN inalámbrica/enrutador seleccionados no son compatibles con la máquina.	<p>Los métodos de autenticación/cifrado utilizados por el punto de acceso inalámbrico/enrutador seleccionados no son compatibles con la máquina.</p> <p>Para el modo de infraestructura, cambie los métodos de autenticación y cifrado del punto de acceso inalámbrico/enrutador.</p> <p>Su máquina admite los siguientes métodos de autenticación:</p> <table border="1"> <thead> <tr> <th>Método de autenticación</th> <th>Método de cifrado</th> </tr> </thead> <tbody> <tr> <td rowspan="2">WPA-Personal</td> <td>TKIP</td> </tr> <tr> <td>AES</td> </tr> <tr> <td rowspan="2">WPA2-Personal</td> <td>TKIP</td> </tr> <tr> <td>AES</td> </tr> <tr> <td rowspan="2">Abrir</td> <td>WEP</td> </tr> <tr> <td>Ninguno (sin cifrado)</td> </tr> <tr> <td>Clave compartida</td> <td>WEP</td> </tr> </tbody> </table> <p>Si su problema no se resuelve, es posible que el SSID o la configuración de red introducida sea incorrecta. Vuelva a confirmar la configuración de red inalámbrica. (página 14)</p> <p>Consulte “Cómo puedo encontrar la información de seguridad inalámbrica (SSID y clave de red)” en la página 56.</p>	Método de autenticación	Método de cifrado	WPA-Personal	TKIP	AES	WPA2-Personal	TKIP	AES	Abrir	WEP	Ninguno (sin cifrado)	Clave compartida	WEP
Método de autenticación	Método de cifrado														
WPA-Personal	TKIP														
	AES														
WPA2-Personal	TKIP														
	AES														
Abrir	WEP														
	Ninguno (sin cifrado)														
Clave compartida	WEP														
16	El hilo de la bobina está casi agotado.	<p>Este mensaje aparece cuando se está agotando el hilo de la bobina. Aunque se pueden bordar unas cuantas puntadas cuando se pulsa el botón de “inicio/parar”, cámbiela inmediatamente por una bobina devanada.</p> <p>Al bordar, pulse  (botón de corte de hilo) para cortar los hilos, levante el pie prensatela, quite el bastidor de bordado y luego sustituya la bobina por una bobina de hilo para bordar devanada y con suficiente hilo.</p>													
17	El dispositivo de seguridad de la devanadora está activado. ¿Está el hilo enredado?	Este mensaje aparece si la bobina se está devanando y el motor se bloquea porque el hilo se enreda, etc.													
18	 El cartucho de la unidad de bordado se moverá. Mantenga las manos, etc. alejadas del cartucho.	Este mensaje aparece antes de que se mueva la unidad de bordado.													
19	La máquina todavía está intentando conectarse a su red inalámbrica.	La máquina todavía está intentando conectarse a su red inalámbrica. Espere unos minutos y compruebe el estado de la WLAN.													
20	 El dispositivo de seguridad ha sido activado. ¿Está el hilo enredado? ¿Está la aguja doblada?	Este mensaje aparece si el motor se bloquea porque el hilo se ha enredado o por otras razones relacionadas con el suministro de hilo.													
21	El SSID y la clave de red son incorrectos.	<p>La información de seguridad (SSID/clave de red (contraseña)) es incorrecta. Vuelva a confirmar el SSID y la información de seguridad (clave de red (contraseña)). (página 14)</p> <p>Consulte “Cómo puedo encontrar la información de seguridad inalámbrica (SSID y clave de red)” en la página 56.</p>													
22	No puede detectarse el punto de acceso de LAN inalámbrica/enrutador.	<p>El punto de acceso inalámbrico/enrutador no se puede detectar.</p> <ol style="list-style-type: none"> Compruebe los 4 puntos siguientes. <ul style="list-style-type: none"> Compruebe que el punto de acceso inalámbrico/enrutador esté activado. Mueva la máquina a una zona sin objetos que puedan obstruir la señal de red inalámbrica, tales como puertas metálicas o paredes, o acérquelo al punto de acceso inalámbrico/enrutador. Coloque de manera provisional la máquina a aproximadamente 1 m (3,3 pies) del punto de acceso inalámbrico cuando configure los ajustes inalámbricos. Si el punto de acceso inalámbrico/enrutador utiliza filtrado de direcciones MAC, confirme que la dirección MAC de esta máquina esté permitida en el filtro. Si ha introducido manualmente el SSID y la información de seguridad (SSID/método de autenticación/método de cifrado/clave de red (contraseña)), es posible que la información sea incorrecta. Vuelva a confirmar el SSID y la información de seguridad y vuelva a introducir la información correcta en caso necesario. (página 14) Consulte “Cómo puedo encontrar la información de seguridad inalámbrica (SSID y clave de red)” en la página 56. 													

	Mensajes de error	Causa/Solución
23	La información de seguridad inalámbrica (método de autenticación, método de cifrado, clave de red) es incorrecta.	La información de seguridad inalámbrica (método de autenticación/método de cifrado/clave de red (contraseña)) es incorrecta. Consulte la tabla del mensaje de error [Los métodos de autenticación y cifrado utilizados por el punto de acceso de LAN inalámbrica/enrutador seleccionados no son compatibles con la máquina.] y vuelva a confirmar la información de seguridad inalámbrica (método de autenticación/método de cifrado/clave de red (contraseña)). (página 14) Consulte "Cómo puedo encontrar la información de seguridad inalámbrica (SSID y clave de red)" en la página 56.
24	Los ajustes de la red inalámbrica no están activados.	La configuración de red inalámbrica no está activada. Active la red inalámbrica. (página 14)
25	Este patrón no puede utilizarse.	Este mensaje aparece cuando intenta recuperar un patrón que no se puede utilizar con esta máquina.
26	Este dispositivo USB no puede utilizarse.	Este mensaje aparece si se intenta utilizar un dispositivo incompatible.
27	El dispositivo USB no está cargado. Cárguelo.	Este mensaje aparece si se intenta recuperar o guardar un patrón sin haber colocado una unidad flash USB.
28	F**	Si en la pantalla LCD aparece un mensaje de error [F**] mientras se está utilizando la máquina, es posible que la máquina esté averiada. Póngase en contacto con su distribuidor Brother autorizado o con el servicio de reparaciones Brother autorizado más cercano.

Cómo puedo encontrar la información de seguridad inalámbrica (SSID y clave de red)

- 1) Consulte la documentación proporcionada con su punto de acceso inalámbrico/enrutador.
- 2) El SSID (nombre de la red inalámbrica) predeterminado puede ser el nombre del fabricante o el nombre del modelo.
- 3) Si desconoce la información de seguridad, consulte al fabricante del enrutador, al administrador del sistema o al proveedor de Internet.
- 4) Algunos SSID inalámbricos y claves de red (contraseñas) distinguen entre mayúsculas y minúsculas. Registre su información correctamente.

* La clave de red también puede describirse como una contraseña, clave de seguridad o clave de cifrado.

* Si el punto de acceso inalámbrico/enrutador no está difundiendo el SSID, éste no se detectará automáticamente. Deberá introducir el SSID de forma manual.

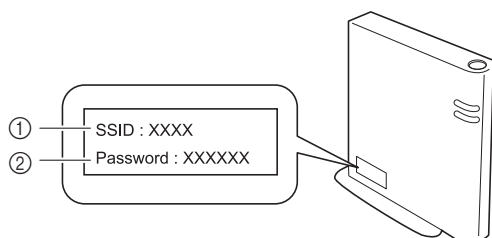

- ① SSID
- ② Clave de red (contraseña)

Pitidos de funcionamiento

Si se realiza una operación correcta, la máquina emite un pitido.

Si se realiza una operación incorrecta, la máquina emite dos o cuatro pitidos.

Si la máquina se bloquea, por ejemplo porque el hilo se ha enganchado, la máquina seguirá emitiendo un pitido durante cuatro segundos y luego la máquina se detendrá automáticamente. Compruebe la causa del error y corríjalo antes de continuar bordando.

Especificaciones

Elemento	Especificación
Dimensiones de la máquina	Aprox. 480 mm (Anch.) × 250 mm (Prof.) × 300 mm (Alt.) (Aprox. 18-7/8 pulgadas (Anch.) × 9-7/8 pulgadas (Prof.) × 11-7/8 pulgadas (Alt.))
Peso de la máquina	Para 888-G60: Aprox. 8,6 kg (aprox. 20 lb) Para 888-G70/G72: Aprox. 8,7 kg (aprox. 20 lb)
Dimensiones de la máquina con la unidad de bordado incorporada	Aprox. 693 mm (Anch.) × 421 mm (Prof.) × 300 mm (Alt.) (Aprox. 27-3/8 pulgadas (Anch.) × 16-5/8 pulgadas (Prof.) × 11-7/8 pulgadas (Alt.))
Peso de la máquina con la unidad de bordado incorporada	Para 888-G60: Aprox. 12,1 kg (aprox. 27 lb) Para 888-G70/G72: Aprox. 12,2 kg (aprox. 27 lb)
Velocidad de costura	De 70 a 850 puntadas por minuto

* Tenga en cuenta que algunas especificaciones pueden sufrir cambios sin previo aviso.

Actualizar el software de la máquina

El software de la máquina se puede actualizar mediante una unidad flash USB.

Si existe algún programa de actualización en el Brother support web (Página web de soporte de Brother) "<http://s.brother/cphan>", descargue el(los) archivo(s) siguiendo las instrucciones del sitio web y los pasos indicados a continuación.

Nota

- Cuando utilice una unidad flash USB para actualizar el software, compruebe antes de iniciar la actualización que en la unidad flash USB no haya otros datos guardados aparte del archivo de actualización.

Recuerde

- Cuando se actualiza el software de la máquina, no se borrarán los patrones de bordado guardados.

Cuando se utiliza la función inalámbrica, la marca de actualización se muestra en la tecla de LAN inalámbrica.

: El software actualizado está disponible en nuestro sitio web. Actualice el software.

: No hay ninguna actualización de software disponible. La información de la versión se puede consultar en la pantalla de ajustes. (página 13)

- 1 **Active la máquina mientras mantiene pulsado**  (botón del elevador del pie prensatela).

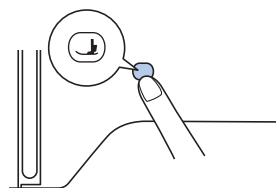

→ Aparecerá la siguiente pantalla.



- 2 **Inserte la unidad flash USB en el puerto USB de la máquina.**

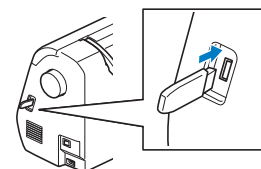

Nota

- Guarde solo el archivo de actualización en el dispositivo USB.

- 3 **Pulse** .

- No desactive la máquina durante la actualización.
→ Tras finalizar la actualización, aparecerá el mensaje de completado.

- 4 **Retire la unidad flash USB, desactive la máquina y vuélvala a activar.**

Índice

A

Accesorios incluidos	10
Actualización	57
Aguja	23
Alimentación	11
Alinear la posición	44
Aplique	39, 40

B

Bastidores de bordado	28, 29
extracción	30
Bobina	16
se queda sin hilo	35
Bordado	25

C

Caja de la bobina	50
Clasificar el color del hilo	46
Condiciones de uso	5
Corte al final del color	38
Corte de salto de puntada	39
Cubierta de la placa de la aguja	9, 49

D

Densidad del hilo	42
Devanado de la bobina	16
Dientes de arrastre	9

E

Efecto espejo	42
Enhebrador	22
Espacio entre caracteres	43
Estabilizador	28

F

Formato de archivo	46
Fuente	32
Función de corte automático del hilo	38
Función de corte del hilo sobrante	39

G

Giro	42, 44
Guardar	47
Guía	50
Guía del hilo de la devanadora	16

H

Hilo	27
Hilo de la bobina	16, 27
Hilo metálico	17, 22
Hilo superior	20, 27
Hoja de bordado	29

I

Idioma	12
Instalación de la bobina	19

L

LAN inalámbrica	14
Limpieza	49

Luz	12
-----------	----

M

Mantenimiento	49
Memoria	46
Mensajes de error	54

P

Pantalla LCD	10, 12
Patrones de bordado divididos	41
Pitido de funcionamiento	12, 56
Placa de la aguja	9
Posición de la aguja	12

R

Recuperar	47
Red para carrete	17

S

Solución de problemas	51
Sustitución del pie prensatela	50
Sustituir el pie prensatela	50

T

Tamaño	43
Tapa del carrete	17
Tecla de corte/tensión	37
Tela	27
Tensión del hilo	37

U

USB	46
-----------	----

V

Visualización del color de hilo	35
---------------------------------------	----













Están disponibles varios accesorios opcionales que se pueden adquirir por separado.

Visite nuestro sitio web <http://s.brother/cohan/>.



Visítenos en <http://s.brother/cphan/> donde hallará consejos para la solución de problemas así como la lista de preguntas y respuestas más frecuentes.



Cerciórese de instalar el software más reciente.
La última versión contiene una amplia variedad de mejoras funcionales.



Brother SupportCenter es una aplicación móvil que ofrece información de asistencia para su producto Brother.
Visite Google Play™ o la App Store para descargarla.



Google Play™



App Store

Esta máquina ha sido aprobada para ser utilizada solo en el país donde se haya adquirido.
Las empresas Brother locales o sus distribuidores ofrecerán soporte técnico únicamente a las máquinas adquiridas en sus respectivos países.



Design Database Transfer es una aplicación específica para Windows que permite transferir de forma inalámbrica datos de bordado desde un ordenador a la máquina. Esta aplicación también puede utilizarse para ver y gestionar los datos de bordado.

Visítenos en <http://s.brother/cahkb/> para descargar la aplicación.

Spanish
888-G60/G70/G72



D01W35-001